



Осциллографы цифровые запоминающие АКИП-4129 АКИП-4129А

Руководство по эксплуатации



МОСКВА

1	ВВЕДЕНИЕ	5
1.1	Информация об утверждении типа СИ:.....	5
2	НАЗНАЧЕНИЕ	6
3	ТЕХНИЧЕСКИЕ ХАРАКТЕРИСТИКИ	7
3.1	Тракт вертикального отклонения	7
3.2	Тракт горизонтального отклонения	8
3.3	Синхронизация.....	8
3.4	Аналогово-цифровое преобразование сбор информации	10
3.5	Автоматические и курсорные измерения	10
3.6	Дополнительные возможности	11
3.7	Измерение амплитудно-частотной характеристики.....	12
3.8	Опции.....	12
3.9	Дисплей.....	13
3.10	Внешние устройства	13
3.11	Общие характеристики	13
4	СОСТАВ КОМПЛЕКТА.....	14
5	УКАЗАНИЯ МЕР БЕЗОПАСНОСТИ	15
5.1	Термины и определения.....	15
5.2	Символы и предупреждения безопасности	15
5.3	Общие требования по технике безопасности	15
5.4	Знаки на корпусе прибора	15
6	ПОДГОТОВКА ОСЦИЛЛОГРАФА К РАБОТЕ	16
6.1	Общие указания по эксплуатации.....	16
6.2	Распаковка осциллографа	16
6.3	Установка прибора на рабочем месте.....	16
6.4	Подключение к питающей сети.....	16
6.5	Условия эксплуатации.....	16
6.6	Предельные входные напряжения	16
6.7	Включение прибора	17
6.8	Выключение прибора	17
6.9	Статус системы.....	17
6.10	Активация программных опций.....	17
7	Пробник	18
7.1	Безопасная работа с пробником	18
7.2	Компенсация пробников.....	18
8	РАБОТА С ОСЦИЛЛОГРАФОМ	19
8.1	Передняя панель	19
8.2	Задняя панель.....	20
8.3	Подключение к внешним устройствам или системам	20
9	СЕНСОРНЫЙ ДИСПЛЕЙ.	22
9.1	Обзор дисплея.....	22
9.2	Панель главного меню	23
9.3	Область сетки	23
9.4	Дескриптор канала	24
9.5	Развертка и синхронизация	25
9.6	Диалоговое окно	26
9.7	Жесты на экране	28
9.8	Управление с помощью мыши и клавиатуры	28
9.9	Выбор языка	28
10	ОРГАНЫ УПРАВЛЕНИЯ НА ПЕРЕДНЕЙ ПАНЕЛИ	29
10.1	Обзор	29
10.2	Управление отклонением по вертикали	29
10.3	Управление отклонением по горизонтали	30
10.4	Управление синхронизацией	31
10.5	Кнопка <u>Run/Stop</u>	31
10.6	Кнопка <u>Auto Setup</u>	31
10.7	Дополнительные функции	32
10.8	Управления курсорами.....	32

10.9	Универсальный регулятор	32
10.10	Кнопки меню основных функций	32
11	ВАРИАНТЫ АКТИВАЦИИ ФУНКЦИЙ ОСЦИЛЛОГРАФА	34
11.1	Панель меню	34
11.2	Дескриптор	34
11.3	Кнопки на передней панели	34
12	Быстрый захват сигнала	35
13	ОРГАНЫ УПРАВЛЕНИЯ КАНАЛА ВЕРТИКАЛЬНОГО ОТКЛОНЕНИЯ	36
13.1	Включение канала	36
13.2	Настройка канала	36
14	ОРГАНЫ УПРАВЛЕНИЯ КАНАЛА ГОРИЗОНТАЛЬНОГО ОТКЛОНЕНИЯ	40
14.1	Выборка.....	40
14.2	Меню сбора информации	42
14.3	Способ сбора информации	44
14.4	Самописец	45
14.5	Режим сегментированной памяти	45
15	ИСТОРИЯ	48
16	УВЕЛИЧЕНИЕ (растяжка) СИГНАЛА (ZOOM)	50
17	СИСТЕМА СИНХРОНИЗАЦИИ (Trigger)	52
17.1	Источник синхронизации.....	52
17.2	Настройка синхронизации	53
17.3	Уровень запуска	53
17.4	Виды синхронизации	54
17.5	Удержание запуска	64
17.6	Установка вида связи схемы синхронизации.....	65
17.7	Фильтр шума	65
17.8	Область синхронизации	66
18	СИНХРОНИЗАЦИЯ И ДЕКОДИРОВАНИЕ ПОСЛЕДОВАТЕЛЬНЫХ ПРОТОКОЛОВ	71
18.1	Копирование настроек	72
18.2	Протокол I2C.....	72
18.3	Протокол SPI.....	76
18.4	Протокол UART.....	78
18.5	Протокол CAN.....	79
18.6	Протокол LIN.....	80
19	ИЗМЕРЕНИЯ С ПОМОЩЬЮ КУРСОРОВ	82
19.1	Режим курсоров.....	82
19.2	Типы курсоров	83
19.3	Отображения курсоров	84
19.4	Опорная точка.....	84
19.5	Выбор и перемещение курсоров	86
20	АВТОМАТИЧЕСКИЕ ИЗМЕРЕНИЯ	87
20.1	Настройка параметров	88
20.2	Тип измерения	91
20.3	Тренд.....	95
20.4	Выбор режима отображения измерений	95
20.5	Статистика измерений.....	96
20.6	Гистограмма статистики	97
20.7	“Простой” режим измерений	97
20.8	Диапазон автоматических измерений.....	98
21	МАТЕМАТИЧЕСКИЕ ФУНКЦИИ И БПФ	99
21.1	Единицы измерений математических функций	99
21.2	Арифметические функции	99
21.3	Алгебраические функции	101
21.4	Быстрое преобразование Фурье.....	103
22	ИСПОЛЬЗОВАНИЕ ОПОРНЫХ ОСЦИЛЛОГРАММ.....	111
23	ПОИСК.....	112
24	НАВИГАЦИЯ	114
24.1	По времени	114

24.2	По Кадру Истории	114
24.3	По Событию	114
25	ДОПУСКОВЫЙ КОНТРОЛЬ.....	115
25.1	Настройки маски	116
25.2	Создание маски	116
25.3	Редактирование маски	117
25.4	Выбор правила	118
25.5	Запуск / остановка теста.....	118
26	Частотомер	119
26.1	Описание и общие настройки	119
26.2	Режимы измерений	120
27	НАСТРОЙКИ ЭКРАНА.....	121
27.1	Тип отображения	121
27.2	Настройка типа интенсивности осциллограммы	123
27.3	Функция послесвечения	123
27.4	Выбор типа сетки	124
27.5	Очистка экрана	124
27.6	Настройка уровня интенсивности.....	124
28	ГЕНЕРАТОР СИГНАЛОВ (ОПЦИЯ).....	125
28.1	Включение генератора и управление выходом	125
28.2	Формы сигнала	126
29	ЛОГИЧЕСКИЙ АНАЛИЗАТОР.....	128
29.1	Подключение логического пробника	128
29.2	Работа с цифровыми каналами	129
29.3	Дескриптор цифровых каналов.....	130
29.4	Меню цифровых каналов	130
30	ЗАПИСЬ / ВЫЗОВ ОСЦИЛЛОГРАММ И ПРОФИЛЕЙ.....	131
30.1	Типы сохраняемых файлов.....	131
30.2	Использование внутренней памяти	132
30.3	Использование внешней памяти	133
31	СИСТЕМНЫЕ НАСТРОЙКИ.....	135
31.1	Информация о статусе системы	135
31.2	Вкл\выкл звукового сопровождения	135
31.3	Обновление прошивки	135
31.4	Выбор языка	136
31.5	Заставка	136
31.6	Настройка интерфейсов	136
31.7	Установка Даты / времени.....	137
31.8	Установка опций.....	137
31.9	Опорное положение.....	138
31.10	Тесты работоспособности	138
31.11	Самокалибровка	140
31.12	Сброс к заводским установкам	140
31.13	Включить режим Power on Line	140
31.14	Отладка / Debug	140
32	ДИСТАНЦИОННОЕ УПРАВЛЕНИЕ.....	141
32.1	Управление через WEB интерфейс	141
32.2	Управление через USB	142
33	ТЕХНИЧЕСКОЕ ОБСЛУЖИВАНИЕ	143
33.1	Замена предохранителя	143
33.2	Уход за внешней поверхностью осциллографа.....	143
34	ГАРАНТИЙНЫЕ ОБЯЗАТЕЛЬСТВА.....	144

1 ВВЕДЕНИЕ

Настоящее руководство по эксплуатации (РЭ) предназначено для лиц, работающих с прибором, а также для обслуживающего и ремонтного персонала.

РЭ включает в себя все данные о приборе, указания по работе.

РЭ содержит сведения об осциллографах серии **АКИП-4129**, модели **АКИП-4129** и **4129А**.

Модели осциллографов в данной серии имеют 2-х или 4-х канальное исполнение (модели с индексом А), базовые версии осциллографов имеют полосу пропускания 100 МГц. Для 2-х канальной модели (АКИП-4129) полоса пропускания может быть увеличена до 350 МГц. Для 4-х канальной модели (АКИП-4129А) полоса пропускания может быть увеличена до 200 МГц, 350 МГц или 500 МГц.

Разрядность АЦП осциллографа 8 бит, в полосе частот до 100 МГц разрядность АЦП может, увеличена до 10 бит, максимальная длина захваченного сигнала будет ограничена памятью в 100 МБ.

Осциллографы могут быть приобретены как базовом варианте, с полосой пропускания 100 МГц так и с установленной опцией расширения полосы пропускания.

Расширение полосы пропускания базовых моделей происходит путем активации программного ключа, через меню прибора.

Внимание! Самостоятельная активация опций для модели АКИП-4129А происходит поэтапно, сначала установка опции 200 МГц, затем 350 МГц, затем 500 МГц. Перескакивать через опции нельзя.

Опционально имеется возможность установки следующих программно-аппаратных опций:

Логический анализатор, 16 каналов;

Декодирование сигналов: опция-I2S, MIL-STD-1553B, FlexRay, CAN FD

Функциональный генератор, выходная частота до 50 МГц;

В связи с постоянной работой по совершенствованию изделия или его программного обеспечения, повышающей его надежность и улучшающей условия эксплуатации, в конструкцию могут быть внесены незначительные изменения, не отражённые в настоящем издании.

1.1 Информация об утверждении типа СИ:

Осциллографы цифровые серии АКИП-4129:

Номер в Государственном реестре средств измерений: 81793-21

2 НАЗНАЧЕНИЕ

Осциллографы, запоминающие цифровые серии **АКИП-4129** (далее ЦЗО) предназначены для исследования и измерения параметров однократных сигналов и периодических сигналов в полосе частот 0 ... 500 МГц (в зависимости от установленной опции). Осциллографы всех серий обеспечивают цифровое запоминание, цифровое измерение в диапазоне установки коэффициента отклонения от 500 мкВ/дел до 10 В/дел (вход 1 МОм) и временных интервалов от 200 пс/дел до 1000 с/дел, автоматическую установку размеров изображения, автоматическое измерение амплитудно-временных параметров входного сигнала с выводом результата измерения на экран ЦЗО.

Осциллографы обеспечивают возможность подключения к персональному компьютеру через интерфейсы USB (host/device), LAN, опционально WIFI (через USB WIFI адаптер).

Различия в возможностях осциллографов приведены в таблице ниже (указаны модели с заводской установкой опции):

Модель	Число каналов	Полоса пропускания	Максимальная частота дискретизации	Максимальный объем памяти
АКИП-4129	2	100 МГц	1 ГГц/канал 2 ГГц при объединении каналов	100 МБ/канал 200 МБ при объединении каналов
АКИП-4129 + опция 350		350 МГц		
АКИП-4129А	4	100 МГц		
АКИП-4129А + опция 200А		200 МГц		
АКИП-4129А + опция 350А		350 МГц		
АКИП-4129А + опция 500А		500 МГц*		

* Полоса пропускания 500 МГц доступна только при следующих установках активных каналов: КАН1+КАН3, КАН1+КАН4, КАН2+КАН3, КАН2+КАН4. При любых других настройках полоса пропускания будет установлена 350 МГц.

Настоящее краткое руководство включает необходимые сведения по технике безопасности и установке осциллографов серии АКИП-4129, а также основы эксплуатации, что позволяет пользователю приступить к работе с прибором.

3 ТЕХНИЧЕСКИЕ ХАРАКТЕРИСТИКИ

3.1 Тракт вертикального отклонения

3.1.1 Число каналов вертикального отклонения:

АКИП-4129 – 2

АКИП-4129А – 4

3.1.2 Входное сопротивление:

- 50 Ом ($\pm 1\%$);
- 1 МОм ($\pm 2\%$) / не более 20 пФ

3.1.3 Диапазон установки коэффициента отклонения (K_0):

- входное сопротивление 50 Ом: от 500 мкВ/дел до 1 В/дел (с шагом 1-2-5);
- входное сопротивление 1 МОм: от 500 мкВ/дел до 10 В/дел (с шагом 1-2-5)

3.1.4 Коэффициенты отклонения каждого из каналов вертикального отклонения имеют плавную установку значений

3.1.5 Максимальное входное напряжение:

- среднеквадратическое значение переменного напряжения при входном сопротивлении 50 Ом: 5 В;
- пиковое значение переменного напряжения частотой менее 10 кГц, с постоянной составляющей, при входном сопротивлении 1 МОм: 400 В.

3.1.6 Пределы допускаемой относительной погрешности установки коэффициентов отклонения: $\pm 3\%$

3.1.7 Пределы допускаемой абсолютной погрешности измерения постоянного напряжения и импульсного напряжения частотой до 100 кГц, при нулевом смещении, мВ:

$$\pm(0,03 \cdot 8[\text{дел}] \cdot K_0[\text{мВ/дел}] + 1)$$

3.1.8 Диапазон установки уровня постоянного смещения ($U_{см}$):

- от 500 мкВ/дел до 100 мВ/дел: ± 2 В;
- от 102 мВ/дел до 1 В/дел: ± 20 В;
- от 1,02 до 10 В/дел: ± 200 В

3.1.9 Пределы допускаемой абсолютной погрешности установки уровня постоянного смещения, мВ:

$$\pm(0,015 \cdot |U_{см}| + 0,015 \cdot 8[\text{дел}] \cdot K_0[\text{мВ/дел}] + 1)$$

3.1.10 Полоса пропускания по уровню -3 дБ, не менее:

	АКИП-4129	АКИП-4129А
- стандартно	100 МГц	100 МГц
- опция 350	350 МГц	-
- опция 200А	-	200 МГц
- опция 350А	-	350 МГц
- опция 500А	-	500 МГц*

* Полоса пропускания 500 МГц доступна только при следующих установках активных каналов: КАН1+КАН3, КАН1+КАН4, КАН2+КАН3, КАН2+КАН4. При любых других настройках полоса пропускания будет 350 МГц.

3.1.10 Время нарастания переходной характеристики, не более:

АЦП 8 бит:

- полоса пропускания 100 МГц: 3,5 нс;
- полоса пропускания 200 МГц: 1,7 нс;
- полоса пропускания 350 МГц: 1,0 нс;
- полоса пропускания 500 МГц: 0,8 нс

АЦП 10 бит:

- полоса пропускания 100 МГц: 3,3 нс

3.1.11 Осциллограф обеспечивает следующие режимы связи входного усилителя:

- Закрытый вход (АС) – обеспечивает прохождение сигналов на вход усилителя вертикального отклонения с частотой более 10 Гц.
- Открытый вход (DC) обеспечивает прохождение сигналов на вход усилителя вертикального отклонения во всей полосе частот, включая постоянную составляющую.
- Вход усилителя закорочен на корпус (GND/Земля), входной сигнал не поступает на вход усилителя и физически отключен от входа усилителя.

3.1.12 Осциллограф обеспечивает следующие режимы каналов вертикального отклонения:

- Наблюдение сигналов по каналам
- Математические действия с сигналами всех входных каналов:

Стандартные математические функции:

1. Суммирование каналов;
 2. Разность каналов;
 3. Умножение каналов;
 4. Деление каналов;
 5. Инвертирование сигнала;
 6. Интегрирование каналов;
 7. Дифференцирование каналов;
 8. Извлечение квадратного корня;
 9. Создание собственных математических формул
 10. БПФ (с применением прямоугольного окна, окна Блэкмена, Ханнинга и Хэмминга)
- Автоматическую установку размеров изображения и автоматическую синхронизацию исследуемого сигнала.

3.2 Тракт горизонтального отклонения

3.2.1 Диапазон установки коэффициентов развертки

- стандартно: от 1 нс до 1000 с (с шагом 1-2-5);
- полоса пропускания 500 МГц: от 500 пс до 1000 с (с шагом 1-2-5);
- режим самописца: от 50 мс до 1000 с (с шагом 1-2-5)

3.2.2 Пределы допускаемой относительной погрешности частоты внутреннего опорного генератора (δF): $\pm 3,5 \cdot 10^{-6}$, где

δF – относительная погрешность частоты внутреннего опорного генератора

3.2.3 Пределы допускаемой абсолютной погрешности измерения временных интервалов: $\pm (\delta F \cdot T_{\text{изм}} + 2/F_d)$, где

δF – относительная погрешность частоты внутреннего опорного генератора;

$T_{\text{изм}}$ – измеренный временной интервал, с;

F_d – частота дискретизации, Гц.

3.2.4 Осциллограф обеспечивает следующие режимы работы тракта горизонтального отклонения:

- Работа на основной развертке (Y-T);
- Работа в режиме X-Y;
- Возможность растяжки и увеличение выделенного.
- Цифровой самописец, при развертке 50 мс и более.

3.3 Синхронизация

3.3.1 Осциллограф обеспечивает следующие режимы запуска развертки:

- Автоматический, с ручной или автоматической установкой уровня синхронизации, для сигналов с частотой не менее 40 Гц;
- Ждущий;
- Однократный

3.3.2 Осциллограф обеспечивает следующие режимы синхронизации:

- По положительному фронту, по отрицательному фронту, или по положительному и отрицательному фронту;
- По скорости изменения сигнала (нарастание/спад): больше, меньше, равно, в пределах или вне пределов, условия для крутизны устанавливаются в пределах от 2 нс до 20 с;
- По условиям длительности импульса (больше, меньше, равно, в пределах или вне пределов), условия для длительности импульса устанавливаются в пределах от 2 нс до 20 с;
- ТВ синхронизация (PAL/SECAM, NTSC, HDTV 720p/50, 720p/60, 1080p/50, 1080p/60, 1080i/50; выбор полярности синхронизации, номера строки и поля;

- По условиям установленного «окна». Запуск, когда уровень сигнала выходит за пределы установленного «окна» (пересекает верхнюю или нижнюю границы);
- По второму положительному или отрицательному фронту, когда промежуток времени (от нс до 20 с) между фронтами больше, меньше, находится в пределах или вне пределов установленного временного интервала;
- По условию пропадания сигнала на время (от 2 нс до 20 с) больше заданного по фронту или состоянию;
- По ранту, когда положительный или отрицательный импульс пересечет 1-й пороговый уровень и, не пересекая 2-й, повторно пересечет 1-й в течение времени, которое больше, меньше, находится в пределах или вне пределов установленного временного интервала, от 2 нс до 20 с;
- По шаблону, синхронизация развертки комбинацией сигналов от различных источников (каналов);
- Синхронизация по последовательным протоколам:
 - Стандартно: I2C, SPI, UART, CAN, LIN
 - Опционально: CAN FD, FlexRay, I2S, MIL-STD-1553B

3.3.3 Осциллограф обеспечивает следующие источники синхронизации:

- Синхронизацию сигналом в канале (**по любому каналу**)
- **Примечание:** для выбора источника синхронизации не обязательно присутствие линии развертки этого канала на экране.
- Синхронизацию от внешнего источника в положениях внутреннего делителя EXT\5 и EXT\1.
- Синхронизацию от сети питания.

3.3.4 Внутренняя синхронизация обеспечивается при уровне входного сигнала не менее:

- 0,5 делений шкалы экрана для коэффициента отклонения ≤ 2 мВ/дел;
- 0,26 делений шкалы экрана для коэффициента отклонения от 5 мВ/дел до 10 мВ/дел с выключенным ВЧ фильтром;
- 0,33 делений шкалы экрана для коэффициента отклонения от 5 мВ/дел до 10 мВ/дел с включенным ВЧ фильтром;
- 0,13 делений шкалы экрана для коэффициента отклонения > 10 мВ/дел с выключенным ВЧ фильтром;
- 0,33 делений шкалы экрана для коэффициента отклонения > 10 мВ/дел с включенным ВЧ фильтром;

3.3.5 Внешняя синхронизация обеспечивается:

- для внешнего вход в положении EXT: при уровне входного сигнала не менее 200 мВпп (DC \sim 10 МГц), 300 мВпп (10 МГц \sim 300 МГц);
- для внешнего вход в положении EXT\5: при уровне входного сигнала не менее 1 Впп (DC \sim 10 МГц), 1,5 Впп (10 МГц \sim 300 МГц).

3.3.7 Допускаемое суммарное значение постоянного и переменного напряжения на входе внешней синхронизации не более $\pm 0,61$ В, в режиме EXT/5 не более $\pm 3,05$ В.

3.3.8 Синхронизация в режиме ТВ обеспечивается при уровне входного сигнала не менее 0,5 деления.

3.3.9 Осциллограф обеспечивает применение в тракте синхронизации следующие виды связи:

- Фильтр переменной составляющей – обеспечивает прохождение в тракт синхронизации частот свыше 20 Гц.
- Фильтр постоянной составляющей – обеспечивает прохождение в тракт синхронизации всех частот без дополнительной фильтрации.
- Фильтр ВЧ – обеспечивает прохождение в тракт синхронизации частот выше 600 кГц.
- Фильтр НЧ – обеспечивает прохождение в тракт синхронизации частот ниже 1,2 МГц.

3.3.10 Осциллограф обеспечивает блокировку запуска развертки, при наступлении условий синхронизации, на время в пределах от 8 нс до 30 с.

3.3.11 Джиттер: КАН1 ~ КАН4 - < 10 пс (сигнал 6 делений пик-пик, фронт 2 нс), внешний запуск - < 200 пс.

3.3.12 Предзапуск: от 0 до 100% памяти. Послезапуск: от 0 до 5000 дел.

3.3.13 Осциллограф обеспечивает возможность установки области запуска: до двух областей, условия запуска – пересекает или не пересекает заданную область.

3.4 Аналогово-цифровое преобразование сбор информации

3.4.1 Осциллограф обеспечивает частоту дискретизации однократного сигнала согласно данным, приведенных в таблице 3.1. Объединение каналов осуществляется автоматически.

Таблица 3.1

Тип прибора	Число используемых каналов	Частота дискретизации
АКИП-4129	1	2 ГГц
	2	1 ГГц
АКИП-4129А	1/2*	2 ГГц
	3/4	1 ГГц

* Дискретизация 2 ГГц доступна при следующих комбинациях активных каналов: КАН1+КАН3, КАН2+КАН3, КАН1+КАН4, КАН2+КАН4. При активации КАН1+КАН2 или КАН2+КАН3 частота дискретизации составит 1 ГГц.

3.4.2 Число разрядов АЦП осциллографа выбирается пользователем: 8 или 10 бит. При выборе АЦП 10 бит полоса пропускания осциллографа ограничивается до 100 МГц, максимальная длина памяти уменьшается вдвое от данных приведенных в таблице 3.2..

3.4.3 Максимальный объем памяти для каждого типа осциллографа, приведен в таблице 3.2. Объединение каналов осуществляется автоматически.

Объем доступной памяти зависит от количества включенных каналов, а так же установленного значения коэффициента развертки.

Таблица 3.2

Тип прибора	Число используемых каналов	Макс память на канал**
АКИП-4129	1	200 МБ
	2	100 МБ
АКИП-4129А	1/2*	200 МБ
	3/4	100 МБ

* Максимальный объем памяти 200 МБ на канал доступен при следующих комбинациях активных каналов: КАН1+КАН3, КАН2+КАН3, КАН1+КАН4, КАН2+КАН4. При активации КАН1+КАН2 или КАН2+КАН3 максимальный объем памяти составит 100 МБ на канал.

** В режиме АЦП 10 бит максимальный объем памяти уменьшается вдвое от данных приведенных в таблице 3.2.

3.4.4 Осциллограф обеспечивает усреднение 4, 16, 32, 64, 128, 256, 512, 1024 разверток форм входного сигнала (в режиме математики).

3.4.5 Осциллограф обеспечивает выбор режима интерполяции сигнала: SinX/X, линейная.

3.4.6 В режиме пикового детектора осциллограф обеспечивает отображение сигналов длительностью более 1 нс.

3.5 Автоматические и курсорные измерения

3.5.1 Осциллограф обеспечивает следующие виды автоматических цифровых измерений:

1. Амплитудные измерения:

- Измерение максимального значения сигнала;
- Измерение минимального значения сигнала;
- Измерения сигнала от пик до пика;
- Измерение наиболее вероятного верхнего значения биполярного сигнала;
- Измерение наиболее вероятного нижнего значения биполярного сигнала;
- Измерение амплитудного значения сигнала;
- Измерение среднего значения сигнала;
- Измерение среднеквадратического значения сигнала;

- Измерение среднеквадратического значения за целый период сигнала;
- Измерение стандартного отклонения всех значений данных;
- Измерение стандартного отклонения всех значений данных за целый период сигнала;
- Положительный выброс на вершине импульса;
- Отрицательный выброс по окончанию спада импульса;
- Отрицательный предвыброс перед началом нарастания импульса;
- Положительный предвыброс перед началом спада импульса;

2. Временные измерения:

- Измерение периода следования сигнала;
- Измерение частоты сигнала;
- Измерение длительности положительного импульса;
- Измерение длительности отрицательного импульса;
- Время нарастания импульса;
- Время спада импульса;
- Длительность пакета;
- Скважность положительного импульса;
- Скважность отрицательного импульса;
- Измерение времени от запуска до первого 50% пересечения;

3. Измерение временных интервалов между двумя сигналами:

- Измерение фазового сдвига;
- Измерение времени между 1-м нарастающим фронтом импульса канала 1 и 1-м нарастающим фронтом импульса канала 2;
- Измерение времени между 1-м нарастающим фронтом импульса канала 1 и 1-м спадающим фронтом импульса канала 2;
- Измерение времени между 1-м спадающим фронтом импульса канала 1 и 1-м нарастающим фронтом импульса канала 2;
- Измерение времени между 1-м спадающим фронтом импульса канала 1 и 1-м спадающим фронтом импульса канала 2;
- Измерение времени между 1-м нарастающим фронтом импульса канала 1 и последним нарастающим фронтом импульса канала 2;
- Измерение времени между 1-м спадающим фронтом импульса канала 1 и последним нарастающим фронтом импульса канала 2;
- Измерение времени между 1-м спадающим фронтом импульса канала 1 и последним нарастающим фронтом импульса канала 2;
- Измерение времени между 1-м спадающим фронтом импульса канала 1 и последним спадающим фронтом импульса канала 2

3.5.2 Одновременно на экране может быть отображено до 5 измеряемых параметров, без «затемнения» отображения осциллограмм или до 36 измеряемых параметра в табличном виде с «затемнением» отображения осциллограмм.

3.5.3 Осциллограф обеспечивает следующие виды курсорных измерений:

- Измерение напряжения между двумя курсорами, установленными оператором;
- Измерение временного интервала между двумя курсорами, установленными оператором;
- Абсолютные измерения амплитуды и времени в точке пересечения курсора и осциллограммы.

3.5.4 В осциллографе имеется встроенный частотомер, 7 разрядов с возможностью измерения частоты, периода или счета импульсов. Измерения в режиме частотомера не привязаны к схеме синхронизации прибора и могут выполняться для не синхронизированных сигналов и при отключенном отображении осциллограммы.

3.6 Дополнительные возможности

3.6.1 Осциллограф обеспечивает автоматический поиск сигнала, автоматическую установку коэффициента развертки, коэффициента вертикального отклонения и уровня запуска в полосе частот от 10 Гц до полной полосы пропускания указанной в таблице 3.1.10.

3.6.2 Осциллограф обеспечивает возможность записи во внутреннюю и внешнюю память и вызова установок положения органов управления осциллографа (профилей) при исследовании и измерении формы входного сигнала.

3.6.3 Осциллограф обеспечивает возможность записи во внутреннюю память и вызова 10 форм сигнала отображаемых на дисплее.

3.6.4 Осциллограф обеспечивает возможность записи на внешний USB носитель данных, полученных в процессе сбора информации в виде файлов в формате MatLab, MatCad, ACS II или двоичного кода. Объем файла зависит от длины используемой внутренней памяти.

3.7 Измерение амплитудно-частотной характеристики

3.7.1 Возможность амплитудно-частотного анализа имеется только при активации опции генератора сигналов, а так же при подключении генераторов серий АК ИП-3408, АК ИП-3409, АК ИП-3409А, АК ИП-3418, АК ИП-3422 через интерфейсы USB или LAN.

3.7.2 Диапазон частот анализа: 10 Гц ... 120 МГц (в зависимости от полосы пропускания осциллографа и частота генераторы).

3.7.2 Минимальная полоса анализа: 500 Гц.

3.7.3 Число точек: до 500.

3.8 Опции

3.8.1 Генератор функциональный

- Наименование опций: SDS2000XP-FG (программная опция).
- Формы сигналов: синусоидальная, прямоугольная, пилообразная, импульсная, шум, DC, СПФ (45 встроенных форм).
- Число каналов: 1.
- Частотный диапазон:
 - 1 мГц ... 50 МГц (синусоидальная форма)
 - 1 мГц ... 10 МГц (прямоугольная форма, импульс)
 - 1 мГц ... 300 кГц (пилообразная форма)
 - 1 мГц ... 5 МГц (сигналы произвольной формы)
 - 25 МГц (- 3 дБ) (шум)
- Частота дискретизации: 125 МГц.
- Разрешение по частоте: 1 мГц.
- Погрешность установки частоты: $\pm 5 \cdot 10^{-5}$
- Выходной уровень: -1,5 В...+1,5 В (50 Ом), -3 В...+3 В (1 МОм)
- Диапазон установки постоянного смещения: $\pm 1,5$ В (50 Ом), ± 3 В (1 МОм).
- Длина памяти СПФ сигнала: 16000 точек.
- Диапазон установки скважности сигнала прямоугольной формы: 1% ... 99%.
- Время нарастания/спада импульсного или сигнала прямоугольной формы: < 24 нс (10% ... 90%).
- Длительность импульса: > 50 нс.
- Диапазон установки симметрии сигнала пилообразной формы: 0% ... 100%.
- Выходное сопротивление: 50 Ом \pm 2 %.

3.8.2 Цифровые каналы (логический анализатор)

- Наименование опций: SPL2016 (16-канальный логический пробник), SDS2000XP-16LA (программная опция), для работы необходимы программная и аппаратная опции.
- Число каналов: 16.
- Максимальная частота дискретизации: 500 МГц.
- Длина памяти: до 50 МБ/канал.
- Минимальная длительность импульса на входе: 3,3 нс.
- Группы каналов: D0 ... D7, D8 ... D15.
- Порог срабатывания: TTL, CMOS, LVCMOS3.3, LVCMOS2.5, пользовательский (\pm 10 В).

3.8.3 Измеритель электрической мощности

- Наименование опции: SDS2000XP-PA.
- Модуль компенсационный DF2001A - для устранения временного сдвига между пробниками, измеряющими напряжение и ток. Данный модуль рекомендуется использовать совместно с опцией измерения электрической мощности для повышения точности измерений.

- Виды измерений: качество электроэнергии, гармоника тока, броски тока, потери при переключении, скорость нарастания напряжения, модуляция, пульсации на выходе, включение/выключение, переходная характеристика, коэффициент подавления источника питания (PSRR), эффективность (КПД).

3.9 Дисплей

Тип используемого экрана	Цветной ЖКИ (TFT), сенсорный емкостной, диагональ размером 25,65 см
Разрешение ЖКИ	1024 по горизонтали 600 по вертикали
Внутренняя сетка	8 x 10 делений

3.10 Внешние устройства

3.10.1 Осциллограф обеспечивает возможность подключения внешних устройств через интерфейсы USB 2.0 и LAN.

3.11 Общие характеристики

3.11.1 Прибор обеспечивает свои технические характеристики в пределах норм после времени прогрева, равного 15 минутам.

3.11.2 Напряжение сети питания: от 100 до 240 В (при частоте питающей сети 50/60 Гц), от 100 до 120 В (при частоте питающей сети 400 Гц).

3.11.3 Потребляемая мощность, не более 80 Вт.

3.11.4 Прибор допускает непрерывную работу в рабочих условиях эксплуатации в течение 8 часов.

3.11.5 Осциллограф обеспечивает метрологические характеристики при нормальных условиях $+(23\pm 1)^\circ\text{C}$, при относительной влажности: от 5 до 85%.

3.11.6 Рабочие условия эксплуатации от 0 до 40°C при относительной влажности: 85% (Макс).

3.11.7 Габариты: 352 (ширина) x 224 (высота) x 111 (глубина);

3.11.8 Масса: не более 3,3 кг (АКИП-4129), 3,9 кг (АКИП-4129А).

4 СОСТАВ КОМПЛЕКТА

Прибор поставляется в составе, указанном в таблице 4.1.

Таблица 4.1

Наименование	Количество	Примечание
Осциллограф серии АК ИП-4129	1	
Сетевой шнур	1	
Руководство по эксплуатации	1	На сайте по QR-коду
Пробник пассивный	2/4	По числу каналов, в зависимости от модели
Кабель USB	1	
Программное обеспечение	1	По запросу
Упаковочная коробка	1	

Программные опции и опциональные принадлежности указаны в таблице 4.2

Таблица 4.2

Наименование	Описание
SDS-2000XP-FG	Программная опция генератора сигналов (ФГ + СПФ), 50 МГц.
SDS2000XP-16LA	Программная опция логического анализатора, 16 каналов. Для работы опции логического анализатора необходим логический пробник SPL2016.
SPL2016	Аппаратная опция, 16-канальный логический пробник. Для работы пробника необходима установка программной опции SDS2000XP-16LA.
SDS2000XP-PA	Программная опция измерения электрической мощности и ПКЭ.
DF2001A	Компенсационный модуль для устранения временного сдвига между пробниками, измеряющими напряжение и ток.
SDS2000XP-I2S	Программная опция, синхронизация и декодирование I2S.
SDS2000XP-CANFD	Программная опция, синхронизация и декодирование CAN FD.
SDS2000XP-FlexRay	Программная опция, синхронизация и декодирование FlexRay.
SDS2000XP-1553B	Программная опция, синхронизация и декодирование MIL-STD-1553B.
Опция 350	Программная опция увеличения полосы пропускания с 100 МГц до 350 МГц для модели АК ИП-4129.
Опция 200A	Программная опция увеличения полосы пропускания с 100 МГц до 200 МГц для модели АК ИП-4129A.
Опция 350A	Программная опция увеличения полосы пропускания с 200 МГц до 350 МГц для модели АК ИП-4129A.
Опция 500A	Программная опция увеличения полосы пропускания с 350 МГц до 500 МГц для модели АК ИП-4129A.
Опция RMK	Комплект для монтажа осциллографа в стойку 19"
ISFE	Аппаратный модуль для изоляции входов (адаптер гальванической развязки). Два входа, полоса пропускания 1 МГц.
BAG-S2	Мягкая сумка для транспортировки осциллографа.

5 УКАЗАНИЯ МЕР БЕЗОПАСНОСТИ

К работе с прибором допускаются лица, ознакомившиеся с техническим описанием и инструкцией по эксплуатации прибора, а также прошедшие инструктаж по технике безопасности.

В приборе имеются напряжения, опасные для жизни.

5.1 Термины и определения

Данное руководство использует следующие термины:

Предупреждение. Указывает на то, что условия или операция могут стать причиной получения травмы, ущерба или угрозы жизни.

Внимание. Указывает на то, что условия или операция могут стать причиной повреждения прибора или нарушения его технического состояния.

Примечание. Привлечение внимание пользователя или акцент на особенности манипуляций, для предотвращения повреждения прибора или нарушений его технического состояния.

5.2 Символы и предупреждения безопасности

Danger: "Опасно" – подчеркивает риск немедленного получения травмы или непосредственной опасности для жизни.

Warning: "Внимание" – означает, что опасность не угрожает непосредственно, но необходимо соблюдать осторожность и быть предельно внимательным.

5.3 Общие требования по технике безопасности

Соблюдение следующих правил безопасности значительно уменьшит возможность поражения электрическим током.

Старайтесь не подвергать себя воздействию высокого напряжения - это опасно для жизни. Снимайте защитный кожух и экраны только по мере необходимости. Не касайтесь высоковольтных конденсаторов сразу, после выключения прибора.

Постарайтесь использовать только одну руку (правую), при регулировке цепей, находящихся под напряжением. Избегайте небрежного контакта с любыми частями оборудования, потому что эти касания могут привести к поражению высоким напряжением.

Работайте по возможности в сухих помещениях с изолирующим покрытием пола или используйте изолирующий материал под вашим стулом и ногами. Если оборудование переносное, поместите его при обслуживании на изолированную поверхность.

При использовании пробника, касайтесь только его изолированной части.

Постарайтесь изучить цепи, с которыми Вы работаете, для того, чтобы избежать участков с высокими напряжениями. Помните, что электрические цепи могут находиться под напряжением даже после выключения оборудования.

Металлические части оборудования с двухпроводными шнурами питания не имеют заземления. Это не только представляет опасность поражения электрическим током, но также может вызвать повреждение оборудования.

Старайтесь никогда не работать один. Необходимо, чтобы в пределах досягаемости находился персонал, который сможет оказать вам первую помощь.

5.4 Знаки на корпусе прибора



Опасно для жизни!
Высоковольтное напряжение



Клемма защитного заземления
(безопасности)



Внимание! Обратитесь к
Руководству



Клемма измерительного заземления



Клемма заземления корпуса прибора
(рабочее)

6 ПОДГОТОВКА ОСЦИЛЛОГРАФА К РАБОТЕ

6.1 Общие указания по эксплуатации

При небольших колебаниях температур в складских и рабочих помещениях, полученные со склада приборы необходимо выдержать не менее двух часов в нормальных условиях в упаковке.

При получении осциллографа проверьте комплектность прибора в соответствии с ТО.

Повторную упаковку производите при перевозке прибора в пределах предприятия и вне его.

Перед упаковкой в укладочную коробку проверьте комплектность в соответствии с ТО, прибор и ЗИП протрите от пыли, заверните во влагоустойчивую бумагу или пакет. После этого прибор упакуйте в укладочную коробку.

6.2 Распаковка осциллографа

Осциллограф отправляется потребителю заводом после того, как полностью осмотрен и проверен. После его получения немедленно распакуйте и осмотрите осциллограф на предмет повреждений, которые могли произойти во время транспортирования. Если обнаружена какая-либо неисправность, немедленно поставьте в известность дилера.

6.3 Установка прибора на рабочем месте

Протрите прибор чистой сухой салфеткой перед установкой его на рабочее место. Для удобства установки прибора на рабочем столе снизу, у задней стенки корпуса, имеются ножки, позволяющие поднимать прибор по высоте на два положения. Для установки корпуса прибора в нужное положение в сложенном положении ножек отогните их в сторону задней панели.

Прибор рассчитан на принудительное охлаждение вентилятором через вентиляционные отверстия. Необходимо обеспечить беспрепятственный приток воздуха через вентиляционные отверстия на задней и боковых панелях ЦЗО. Для этого зазор между стенкой и корпусом прибора по всему периметру должен быть не менее 10 см. Не закрывайте вентиляционные отверстия по бокам и на задней панели ЦЗО.

Не допускайте попадания инородных предметов внутрь ЦЗО через вентиляционные отверстия и т.п.

6.4 Подключение к питающей сети

Прибор снабжен комплектом питающего кабеля, в который входит литой тройной штекер с фиксированным положением контактов и стандартный разъем IEC320 (тип C13) для подключения сетевого напряжения и защитного заземления. Входной разъем питания переменного тока размещен непосредственно на корпусе прибора. В целях защиты от поражения током, штекер питания должен быть подключен к розетке, имеющей заземляющий контакт.

Размещение ЦЗО должно обеспечивать беспрепятственный доступ к розетке питания. Для полного обесточивания ЦЗО необходимо вынуть штекер питания из розетки.

Внешние выводы разъемов передней панели контактируют с шасси прибора и, следовательно, являются заземленными.

6.5 Условия эксплуатации

Предельный диапазон рабочих температур для этого прибора – от +10° С до 40° С . Работа с прибором вне этих пределов может привести к выходу из строя. Не используйте прибор в местах, где существует сильное магнитное или электрическое поле. Такие поля могут нарушить достоверность измерений.

6.6 Предельные входные напряжения

При входном сопротивлении 1 МОм не подавать напряжения выше 600 В с делителем 1:10.



ПРЕДОСТЕРЕЖЕНИЕ. Не превышайте максимальные входные напряжения. Максимальные входные напряжения должны иметь частоты не более 1 кГц.

При согласованном входном сопротивлении 50 Ом не подавать напряжение выше 5 Вкз.

6.7 Включение прибора

В осциллографах серии АК ИП-4129 предусмотрены два варианта включения прибора.

1. Включение прибора путем нажатия соответствующей кнопки на передней панели.
Включить питание прибора и подождать появления на экране заставки, в течение нескольких секунд осциллограф автоматически перейдет в режим отображения осциллограмм. Нажать кнопку **Default** для сброса прибора к заводским установкам.
2. Когда прибор включен, нажать кнопку **Utility** в открывшемся меню выбрать пункт **Power On Line/Вкл** при питании.
Если **Power on Line/Вкл** при питании находится в положении «Включено»/ON, то осциллограф начнет загружаться сразу после подачи на кабель питания питающего напряжения.
Если настройка находится в положении «Выключено»/OFF то для включения осциллографа после подключения его к питающей сети необходимо будет нажать кнопку включения на передней панели.

6.8 Выключение прибора

В осциллографах серии АК ИП-4129 предусмотрены два варианта выключения прибора.

1. Выключение прибора путем нажатия соответствующей кнопки на передней панели.
2. Коснитесь пункта главного меню **Utility/Утилиты** и в выпадающем списке выбрать пункт **Shutdown/Выключение**.
3. На экране прибора отобразится сообщение **Shutting down.../Выключение...**, через несколько секунд прибор выключится.



ПРИМЕЧАНИЕ. Кнопка питания не отключает осциллограф от источника питания переменного тока. Единственный способ полностью выключить прибор - это отключить шнур питания от розетки. Шнур питания должен быть отключен от розетки переменного тока, если осциллограф не будет использоваться в течение длительного периода времени.

6.9 Статус системы

Для проверки версии программно и аппаратного обеспечения осциллограф необходимо открыть окно «Статус».

Нажать кнопку **Utility** выбрать пункт меню **System Setting/Настройки**, далее выбрать пункт **System Status/Статус**. На экране осциллограф отобразится окно с основной системной информацией о приборе.

6.10 Активация программных опций

Осциллографы серии АК ИП-4129 поддерживают различные программные опции, такие как: расширение полосы пропускания, генератора сигналов, декодирование, логический анализатор.

Нажать кнопку **Utility** выбрать пункт меню **Options/Опции**. В открывшемся окне отображаются доступные опции, их состояние (опция активна, демо опция, не активна). А так же отображается поле для ввода лицензионного ключа активации опции.

7 ПРОБНИК

В комплект поставки осциллографов серии АКИП-4129 входят пассивные пробники, количество пробников соответствует количеству аналоговых каналов осциллографа. Полоса пропускания пробников не ниже полосы пропускания заказанной модели пропускания, при условии заводской установки опции. При самостоятельно установке опции расширения полосы пропускания, пробники на соответствующую полосу приобретаются отдельно.

7.1 Безопасная работа с пробником

Пластиковый защитный кожух вокруг корпуса пробника обеспечивает защиту пользователя от поражения электрическим током.

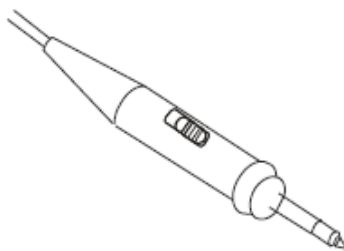

Перед выполнением измерений необходимо подключить пробник к осциллографу, клемму защитного заземления к контакту заземления объекта измерений.

Примечание:

- Во избежание поражения электрическим током при использовании пробника держите пальцы за защитным кожухом на корпусе датчика.
- Во избежание поражения электрическим током при использовании пробника не прикасайтесь к металлическим частям измерительного щупа пробника, когда он подключен к источнику напряжения. Подключите пробник к осциллографу и подключите клемму заземления к заземлению перед выполнением любых измерений.

7.2 Компенсация пробников

Выполнить компенсацию пробника для соответствия его емкости параметрам входного канала. Эту процедуру нужно проводить всякий раз при первом подключении пробника к любому входному каналу.

Подключить пробник к разъему канала 1 осциллографа и установить переключатель на пробнике в положение 10X. Если вы используете насадку крючок наконечника пробника, убедитесь в надежности контакта и плотности его посадки. Подключить контакт заземления и наконечник пробника к соответствующим контактам выхода Калибратор (Cal). Нажать кнопку АВТО УСТ на передней панели. Через несколько секунд на экране должен отобразиться меандр (около 1кГц 3Впик-пик).



Форма сигнала должна соответствовать приведенным ниже рисункам.

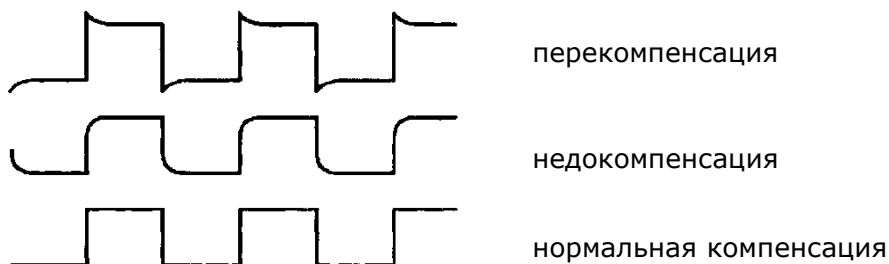

При необходимости, используя неметаллический инструмент, вращением подстроечного конденсатора пробника добиться наиболее правильного изображения меандра на экране осциллографа.

8 РАБОТА С ОСЦИЛЛОГРАФОМ

8.1 Передняя панель



Рис. 8-1 Передняя панель осциллографов серии АКИП-4129

А. Емкостной сенсорный экран: позволяет управлять осциллографом касаясь непосредственно дисплея прибора.

В. Органы управления на передней панели: включая кнопки и поворотные регуляторы.

С. Выход генератора: встроенный опциональный генератор сигналов.

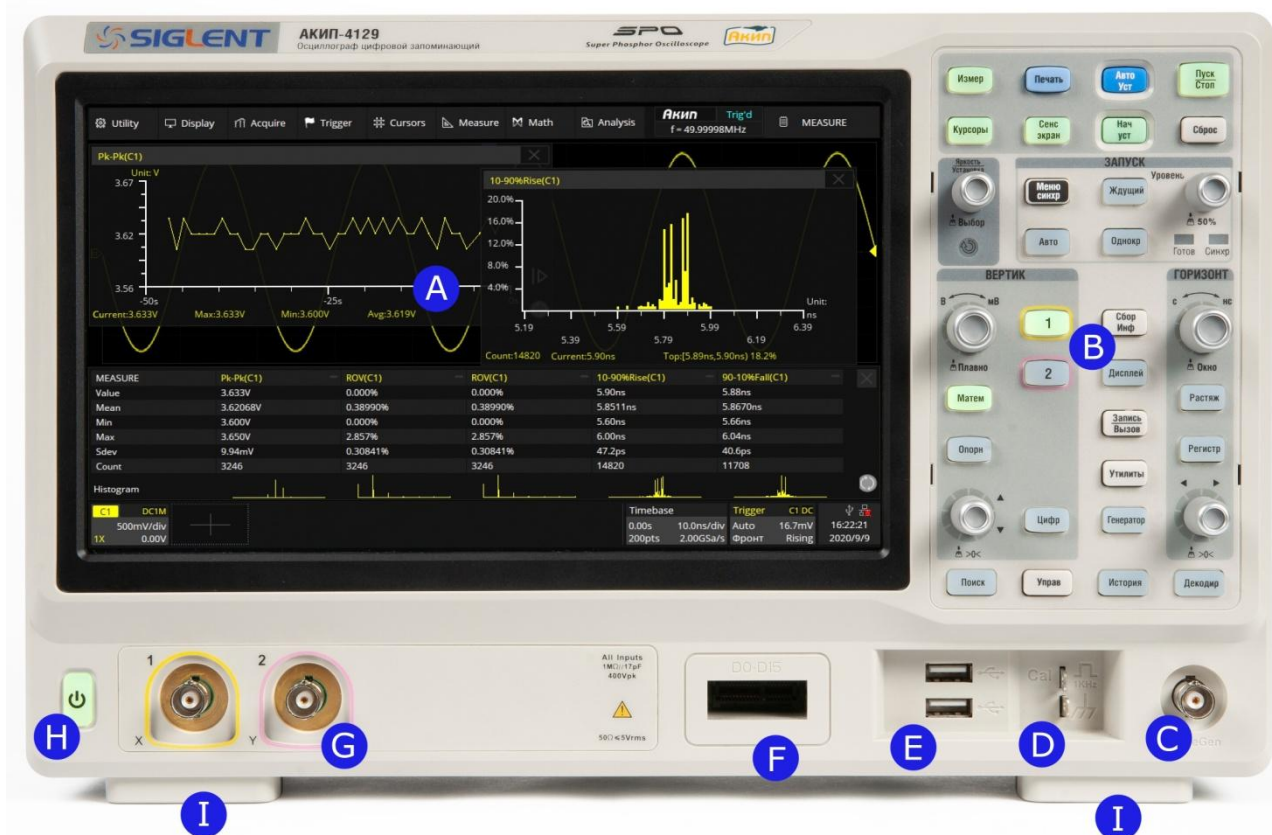
Д. Выход калибратора для настройки пробников: 3,3 В, 1 кГц, сигнал прямоугольной формы.

Е. USB порты: подключение к USB-устройствам хранения данных (USB диск) или USB-мыши / клавиатуры для управления.

Ф. Разъем цифрового входа: используется для подключения опционального логического пробника SPL2016.

Г. Аналоговые входы осциллографа.

Н. Кнопка ВКЛ/ВЫКЛ питания.

И. Ножки осциллографа. Позволяют наклонить осциллограф назад, для более удобного позиционирования на рабочем месте.

8.2 Задняя панель



Рис. 8-2 Задняя панель осциллографов серии АКIP-4129

- A. Вспомогательный выход: выход сигнала синхронизации, выход сигнала Годен / Негоден (допусковой контроль) при включении данного режима.
- B. Вход внешнего сигнала синхронизации.
- C. Интерфейс LAN: дистанционное управление по интерфейсу LAN.
- D. Интерфейс USB: дистанционное управление по интерфейсу USB.
- E. Разъем подключения сетевого кабеля.
- F. Ручка: предназначена для удобной переноски прибора.

8.3 Подключение к внешним устройствам или системам

8.3.1 Питание

Осциллограф может питаться от сети напряжением от 100 до 240 В и частотой от 48 до 63 Гц или от 100 до 120 В и частотой 400 Гц. Выбор номинального диапазона и частоты питающей сети происходит автоматически. Поэтому нет необходимости заботиться об установке напряжения питающей сети с помощью переключателя. Убедитесь перед включением осциллографа только в соответствии номиналов установленных плавких вставок.

8.3.2 LAN

Подключить порт LAN к сети с помощью сетевого кабеля с головкой RJ45 для дистанционного управления.

Выполнить следующие действия, чтобы установить соединение с локальной сетью:

Utility > **System Setting/Настройки** > **I/O/Уст порта** > **LAN Config/LAN**

Настройки.

8.3.3 USB

Подключить USB-накопитель (формат FAT32) к одному из хост-портов USB для сохранения данных, или подключите USB-мышь / клавиатуру к одному из хост-портов USB для управления прибором.

8.3.4 Вспомогательный выход

В режиме Допускового Контроля выход Pass / Fail (Годен / Негоден) используется для выдачи сигнала Годен / Негоден.

В обычном режиме разъем Trig Out используется для вывода синхросигнала.

8.3.5 Генератор сигналов

Активируйте опцию SDS2000XP-FG и используется выход WaveGen для формирования выходного сигнала генератора.

Для доступа к функциям генератора, необходимо нажать кнопку **AWG** на передней панели прибора или коснитесь пункта **Utility/Утилиты > AWG Menu/ Меню генер.**

8.3.6 Логический пробник

16 канальный логический пробник является опциональным оборудованием, для заказа пробника используется наименование SPL2016.

Для работы с пробником необходимо активировать программную опцию логического анализатора SDS2000XP-16LA.

Для подключения логического пробника необходимо вставить пробник правильной стороной вверх, пока не услышите щелчок.

Чтобы отключить логический пробник необходимо нажать кнопки на каждой стороне пробника, затем вытянуть его.



9 СЕНСОРНЫЙ ДИСПЛЕЙ.

9.1 Обзор дисплея.

Осциллографы серии АК ИП-4129 имеют емкостной сенсорный экран. Используйте свои пальцы, чтобы касаться, перетаскивать, сжимать или растягивать, рисовать рамку выбора. Многие элементы управления, отображающие информацию, также работают как «кнопки» для доступа к другим функциям. При использовании компьютерной мыши, пользователь можете щелкнуть в любом месте, к которому можно прикоснуться, чтобы активировать элемент управления. Фактически имеется возможность переключаться между нажатием и касанием элемента управления, в зависимости от того, что удобно.



Рис. 9-1 Окно осциллографа сери АК ИП-4129

- A. Панель главного меню
- B. Сетка
- C. Метка уровня запуска развертки. Положение метки соответствует значению уровня запуска. Цвет метки соответствует цвету канала-источника сигнала синхронизации.
- D. Курсоры
- E. Иконка (дескриптор) канала
- F. Метка точки запуска развертки. Указывает положение точки запуска на осциллограмме.
- G. Дескрипторы синхронизации и развертки по горизонтали
- H. Диалоговое окно, вариант отображения зависит от выбранного меню.

Линии уровня синхронизации (вертикальная) и индикатор задержки синхронизации (горизонтальная) показывают положение триггера сигнала.

Курсоры показывают, где были установлены точки измерения. Перемещайте курсоры, чтобы быстро переместить точку измерения.

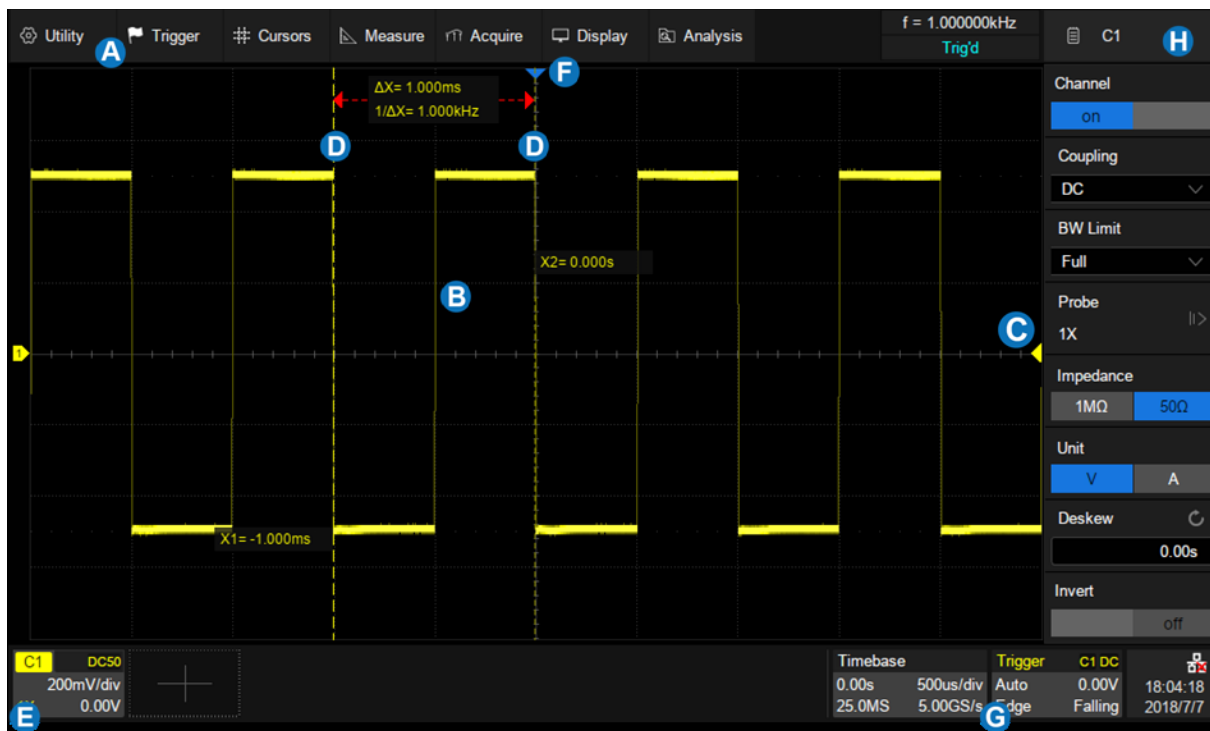
Дескрипторы каналов включают аналоговые каналы (C1 ~ C4), цифровые каналы (D), математические (M) и опорные (Ref). Они расположены под областью сетки, показывая параметры соответствующих осциллограмм. Прикосновение к дескрипторам открывает диалоговое окно.

Дескрипторы Timebase и Trigger отображают временные параметры и параметры синхронизации. Прикосновение к дескрипторам открывает диалоговое окно для выбранного элемента.

9.2 Панель главного меню

Панель меню с выпадающими списками функций позволяет получить доступ к диалоговым окнам настройки осциллографа. Все функции доступны через строку меню Пользователь может получить доступ к большинству меню, используя кнопки на лицевой панели или дескрипторы на экране осциллографа.

Описанные ниже операции доступны только через строку меню:

Utility/Утилиты > Help/Помощь
Acquire/СборИнф > Sequence/Сегментированная развертка
Acquire/СборИнф > XY Mode/XY режим
Analysis/Анализ > Mask Test/Допусковый Контроль
Analysis/Анализ > Bode Plot/Диаграмма Боде
Analysis/Анализ > Power Analysis/Анализ Мощности
Analysis/Анализ > Counter/Частотомер

9.3 Область сетки

Область сетки отображает осциллограммы сигнала. Осциллограммы могут быть перемещены путем перетаскивания, а также масштабированы. Область разделена на 8 вертикальных и 10 горизонтальных делений. Пользователь может настроить яркость осциллограммы и контраст сетки в меню прибора:

Яркость - **Display** > Intensity/ЯркЛуча
Контраст - **Display** > Graticule/ЯркСетки

На сетке могут отображаться следующие маркеры:

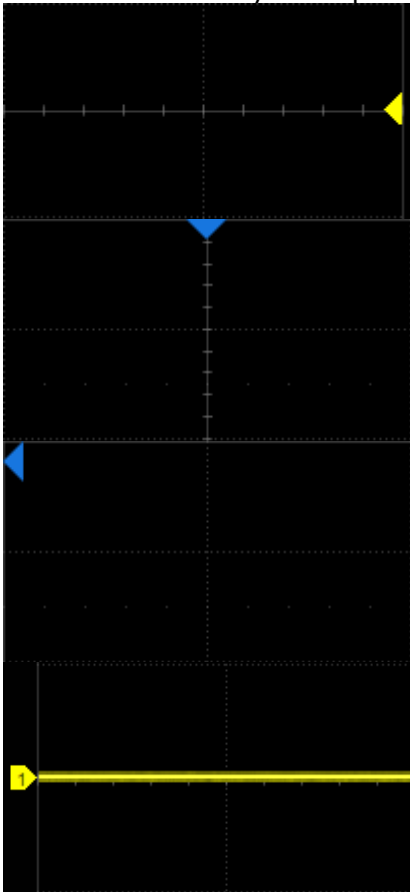

Маркер уровня запуска развертки.

Положение маркера соответствует значению уровня запуска. Цвет маркера соответствует цвету канала-источника сигнала синхронизации.

Индикатора точки запуска развертки.

Указывает положение точки запуска на осциллограмме.

Когда точка запуска находится за пределами экрана, направление треугольника изменяется на точку за пределами экрана.

Индикатор канала.

Различные каналы и соответствующие им осциллограммы маркируются индикаторами разного цвета.

9.4 Дескриптор канала



- A. Номер канала
- B. Индикатор ограничения полосы пропускания
- C. Связь по входу и входное сопротивление
- D. Настройки вертикального отклонения
- E. Смещение по вертикали
- F. Индикатор настройки делителя пробника

Индикатор ограничения полосы пропускания:

В зависимости от установленной опции расширения полосы пропускания в осциллографах серии АК ИП-4129 полоса пропускания может быть ограничена до 20 МГц или до 200 МГц.

b

- ограничение 20 МГц

B

- ограничение 200 МГц

A

- Индикатор включения сглаживающего фильтра (anti-aliasing.) Данный индикатор доступен только в моделях с полосой пропускания 500 МГц. Индикатор включается автоматически в тех случаях когда осциллограф не находится в режим объединения каналов а частота дискретизации меньше или равна 1 ГГц. Полоса пропускания сглаживающего фильтра составляет 350 МГц.

Индикатора нет – полная полоса

Индикатор инвертирования сигнала:

Inv

- Инвертирование включено

Индикатор не горит – инвертирование не включено

Связь по входу и входное сопротивление

DC1M

- Связь по входу DC (открытый вход), входное сопротивление 1 МОм

DC50

- Связь по входу DC (открытый вход), входное сопротивление 50 Ом

AC1M

- Связь по входу AC (закрытый вход), входное сопротивление 1 МОм

AC50

- Связь по входу AC (закрытый вход), входное сопротивление 50 Ом

Gnd

- Земля

Коэффициент отклонения по вертикали – значение деления каждой ячейки сетки экрана по вертикали.

Например, когда вертикальная шкала составляет 1,00 В / дел, полная шкала осциллографа составляет 1,00 В / дел * 8 дел = 8 В.

Смещение по вертикали - Смещение канала в вертикальном направлении. Когда вертикальное смещение равно 0, индикатор смещения канала находится в середине вертикальной оси.

Настройка делителя пробника - Установить коэффициент делителя пробника, чтобы он соответствовал фактическому делителю пробника. Осциллограф автоматически рассчитывает вертикальную шкалу в соответствии с коэффициентом делителя пробника. Например, вертикальный масштаб осциллографа составляет 100 мВ / дел с ослаблением 1X, и 1 В / дел, если коэффициент ослабления изменяется на 10X. При установке стандартного 10-кратного пассивного пробника с измерительной клеммой пробника осциллограф автоматически установит коэффициент на 10-кратный.

1X

- 1:1 Применяется при прямых соединениях коаксиальным кабелем или пассивным пробником.

10X

- 10:1 – применяется на большинстве активных и пассивных пробниках.

100X

- 100:1 – ослабление входного сигнала в 100 раз. Используется на высоковольтных пробниках



- ручной выбор коэффициента делителя пробника

9.5 Развертка и синхронизация

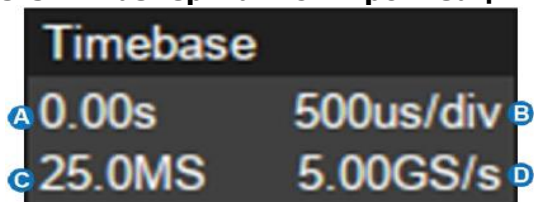

- A. Задержка запуска
- B. Развертка по горизонтали
- C. Количество отсчетов на экране
- D. Дискретизация

Задержка запуска – Смещение по времени положения триггера (точка срабатывания). Когда задержка запуска равна 0, индикатор задержки запуска находится в центре горизонтальной оси области сетки.

Развертка - время каждого деления сетки по горизонтали. Например, если масштаб составляет 500 мкс / дел, время каждой сетки составляет 500 мкс, а полноэкранный диапазон времени осциллографа составляет 500 мкс / дел * 10 дел = 5 мс.

Количество отсчетов – Количество отображаемых на экране отсчетов (точек выборки).

Дискретизация – Текущее значение дискретизации (скорости выборки).



- A. Источник синхронизации
- B. Тип связи синхронизации
- C. Режим синхронизации
- D. Уровень синхронизации
- E. Вид синхронизации
- F. Фронт запуска

Источник синхронизации -

C1~C4 - Каналы 1...4

EXT – Внешняя синхронизация

EXT/5 - 5 кратный аттенюатор внешней синхронизации

AC Line – Переменное напряжение питающей сети

D0~D15 – Цифровые каналы 0-15

Тип связи синхронизации – Тип связи синхронизации. Настраивается только при C1~C4 и EXT или EXT/5

DC (Открытый вход) - Все частотные составляющие сигнала связаны с цепью запуска для высокочастотных импульсов или там, где использование связи по переменному току сместит эффективный уровень запуска.

AC (Закрытый вход) - Емкостная связь по входу. Отсечение постоянной составляющей. подавление частот ниже 20 Гц.

HFR (ВЧ фильтр) – (подавление ВЧ) Связь через низкочастотный фильтр, подавляющий частоты свыше 600 кГц. Применяется для синхронизации низкочастотных сигналов.

LFR (НЧ фильтр) – (подавление НЧ) Связь по входу через емкостной высокочастотный фильтр; отсечение постоянной составляющей, подавление частот ниже 1,2 МГц. Применяется для повышения стабильности запуска на средних и высоких частотах.

Режим синхронизации

Auto/Авто: осциллограф будет работать непрерывно. Внутренний таймер запускает развертку по истечении заданного периода времени, поэтому дисплей постоянно обновляется. Это полезно при первом анализе неизвестных сигналов. В противном случае, при обнаружении запускающего события удовлетворяющего настройкам синхронизации, режим Auto работает так же, как Normal.

Normal/Ждущий: запуск происходит, только если входной сигнал соответствует условию запуска. В противном случае, на экране прибора отображается последний захваченный синхронизированный сигнал.

Stop/Стоп останавливает сбор и отображает последний захваченный сигнал.

Уровень синхронизации - Уровень напряжения источника или уровни, которые отмечают порог срабатывания триггера. Уровни запуска, указываются в вольтах и остаются неизменными при изменении коэффициента отклонения или вертикального смещения.

Вид синхронизации - Все виды синхронизации описаны в разделе «Синхронизация» данного руководства.

Фронт запуска – Возможности по выбору фронта сигнала синхронизации описаны в разделе «Синхронизация» данного руководства.

9.6 Диалоговое окно

Диалоговое окно в правой части экрана является основной областью для настройки параметров выбранной функции.

- A. Заголовок. Прикосновение к панели может скрыть диалоговое окно, а при повторном прикосновении можно открыть диалоговое окно.
- B. Область настройки параметров.
- C. Полоса прокрутки. Когда параметры превышают отображаемый диапазон, отображается синяя полоса прокрутки. Перемещая, движением пролистывания, область диалога вверх или вниз или вращая колесико мыши, можно перейти к области, которая не отображается.

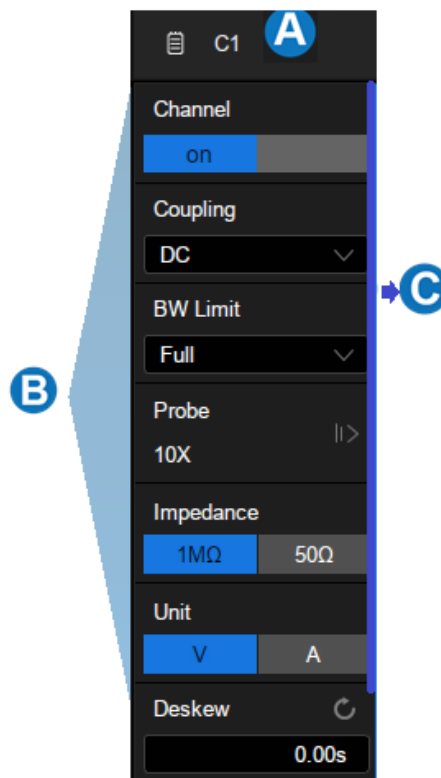

9.6.1 Настройка параметров

Осциллографы серии АК ИП-4129 предоставляют несколько различных способов ввода / выбора параметров:

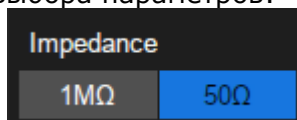

Переключатель: устанавливает параметры с двумя состояниями, такими как включение или отключение функции. Коснитесь области переключения, чтобы перейти из одного состояния в другое.

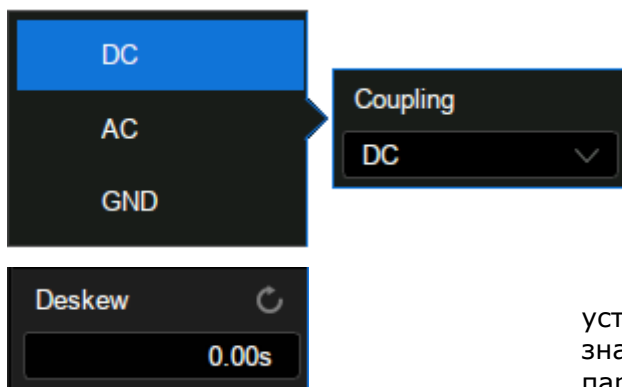

Список: установка параметров с более чем двумя параметрами, такими как связь входа. Коснитесь области параметров и выберите ожидаемый вариант во всплывающем списке.

Виртуальная клавиатура: устанавливает параметры с числовым значением. Коснитесь области параметров, и параметр можно отрегулировать с помощью универсального регулятора на передней панели; снова коснитесь экрана и появится виртуальная клавиатура:

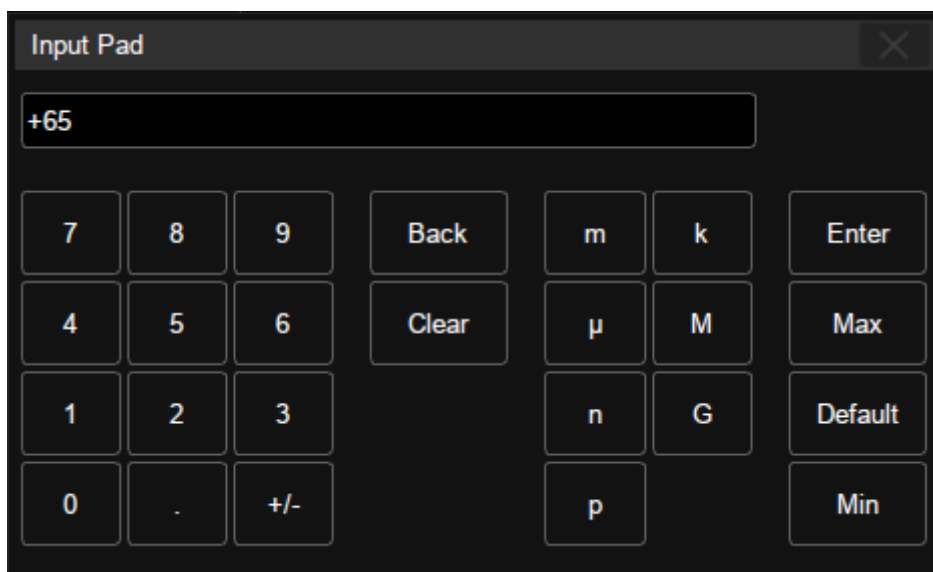

В качестве примера рассмотрен порядок действий для настройки параметра Deskew/Выравнивание аналогового канала: если ожидаемое значение смещения составляет 65 нс, введите «65» на виртуальной клавиатуре, а затем выберите единицу **n**, чтобы завершить операцию. На виртуальной клавиатуре прикосновение к кнопкам **Max**, **Min** и **Default** быстро устанавливает для параметра максимальное, минимальное значение и значение по умолчанию.

9.6.2 Закрытие окна настройки параметров

Когда диалоговое окно открыто, область сетки будет сжата горизонтально, после настройки параметров, чтобы добиться наилучшего эффекта отображения формы сигнала, можно коснуться строки заголовка в верхнем правом углу, чтобы скрыть диалоговое окно. Прикосновение к нему снова откроет диалоговое окно.

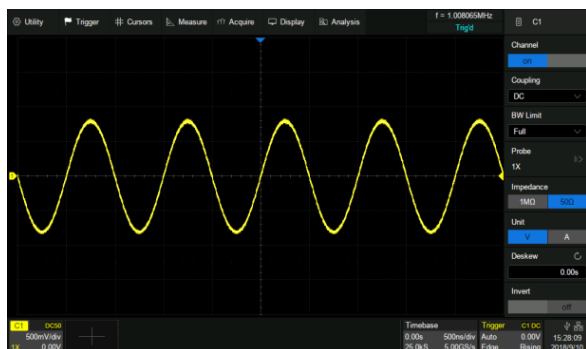

Диалоговое окно открыто

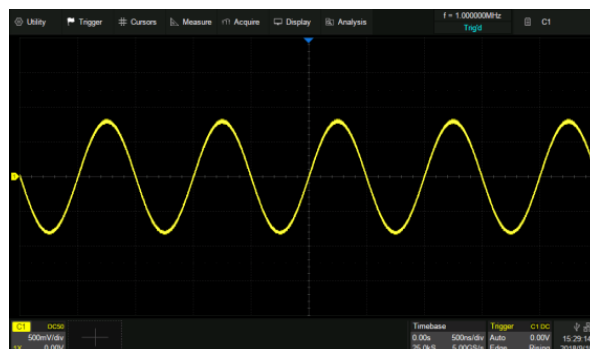

Диалоговое окно скрыто

9.7 Жесты на экране

Осциллограммы, курсоры и уровень синхронизации можно регулировать с помощью сенсорных жестов в области сетки.

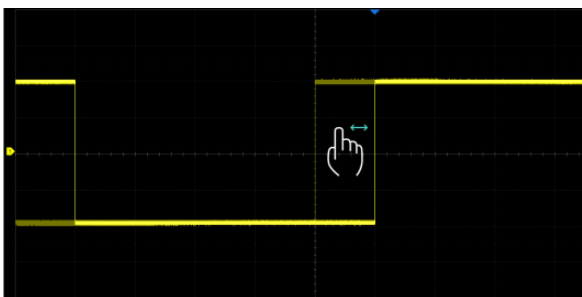

Перетащите сигнал влево и вправо, чтобы переместить его по горизонтальной оси

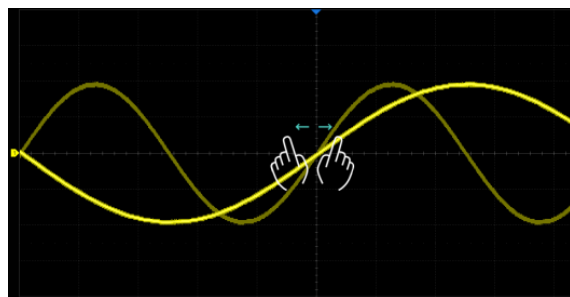

Сжатие и растяжение сигнала по горизонтали, чтобы изменить масштаб временной шкалы

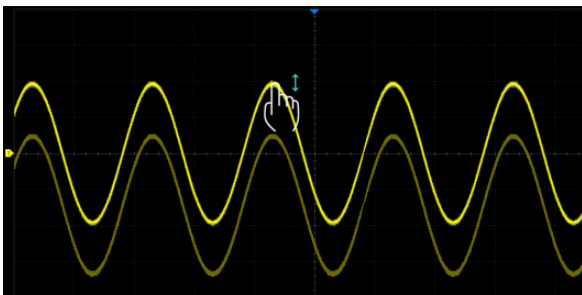

Перетащите сигнал вверх и вниз, чтобы переместить его по вертикали

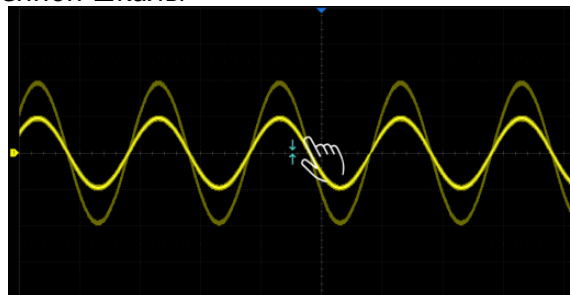

Сжатие и растяжение сигнала по вертикали, чтобы изменить масштаб вертикального усиления

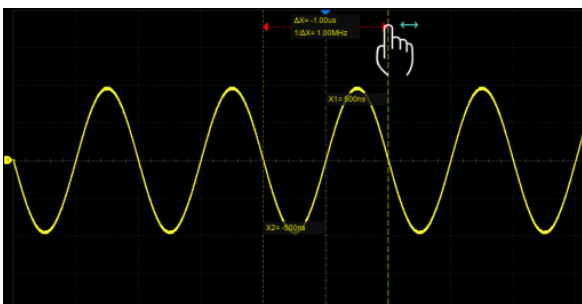

Коснитесь и перетащите курсор, чтобы переместить его

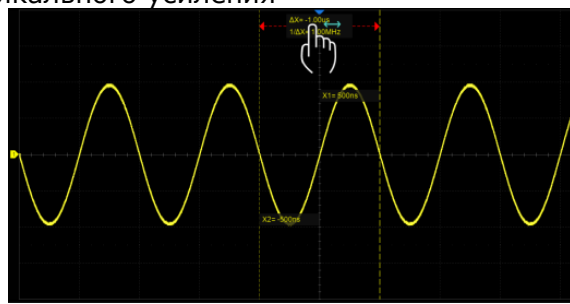

Коснитесь и перетащите область информации курсора, чтобы одновременно переместить пару курсоров.

9.8 Управление с помощью мыши и клавиатуры

Пользовательский интерфейс осциллографов серии АКІП-4129 так же поддерживает управлением мышью. Если к осциллографу подключена USB-мышь, вы можете щелкнуть мышью по объекту, а не касаться объекта. Аналогично, если подключена клавиатура USB, вы можете использовать клавиатуру для ввода символов вместо использования виртуальной клавиатуры.

9.9 Выбор языка

Нажать **Utility** > **System Setting/Систем Настр** > **Language/Язык**, чтобы выбрать язык.

10 ОРГАНЫ УПРАВЛЕНИЯ НА ПЕРЕДНЕЙ ПАНЕЛИ

10.1 Обзор



Лицевая панель предназначена для управления основными функциями без необходимости открывать меню программного обеспечения. Большинство элементов управления на передней панели дублируют функции, доступные через сенсорный дисплей, но операция выполняется быстрее.

Все ручки на передней панели многофункциональны. Их можно нажимать и вращать. Нажатие на ручку быстро вызывает определенную функцию, о чем подсказывает пиктограмма рядом с ручкой.



10.2 Управление отклонением по вертикали



- Когда канал отключен, нажать кнопку канала, чтобы включить его. Когда канал включен и активирован, нажать кнопку, чтобы отключить его.
- Нажать кнопку для включения цифровых каналов и открытия диалогового окна ЦИФР. Повторное нажатие кнопки отключает цифровые каналы.
- Нажать кнопку для включения канала математики и открытия диалогового окна **MATH**. Повторное нажатие кнопки отключает математические каналы.
- Нажать кнопку, чтобы войти в меню работы с опорными осциллограммами. Нажать еще раз, чтобы отключить функцию.
- В-мВ/V-mV (Вольт/дел)– регулятор и кнопка установки коэффициента отклонения выбранного канала. Вращение регулятора изменяет значение коэффициента отклонения «грубо». При нажатии на регулятор, осциллограф переключается в режим изменения значения коэффициента отклонения

«плавно». Значение выбранного режима «грубо» или «плавно» отображается только в экранном меню. Для возврата в режим «грубо» нажать на регулятор еще раз.

- F. Вертикальное Смещение/Position – кнопка и регулятор. Вращение регулятора производит смещение линии развертки выбранного канала в вертикальном направлении. Нажатие на регулятор производит установку смещения в нулевое значение (линия развертки устанавливается в центр экрана).

10.3 Управление отклонением по горизонтали

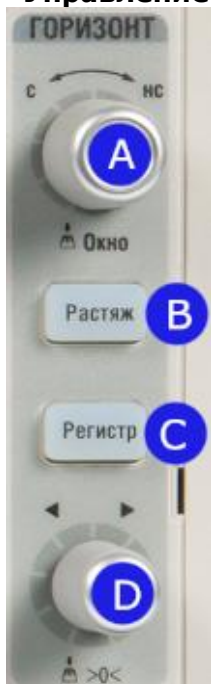

- A. с-нс (Время/Деление)– регулятор и кнопка установки времени развертки. Вращение регулятора изменяет значение коэффициента развертки. Нажатие на регулятор производит переключение в режиме выделения окна для растяжки (Окно). Растяжка осуществляется в экранном меню. Если значение коэффициента развертки было изменено после остановки сбора информации, для возвращения к исходному значению нажать на регулятор «Время/деление». Повторное нажатие на регулятор в режиме растяжки переключает окно, между общим видом и коном растяжки.
- B. Кнопка включения или выключения функция растяжки (ZOOM) используется для увеличения выделенной части осциллограммы и детального изучения сигнала.

- C. Кнопка быстрого переключения в режим самописца. Режим самописца доступен для коэффициента развертки от 50 мс/дел.
- D. Горизонтальное Смещение/Position - кнопка и регулятор. Вращение регулятора производит к смещению линии развертки в горизонтальном направлении (изменение временной задержки по отношению к центральной горизонтальной линии). Для установки нулевого значения задержки нажать на регулятор.

При регулировке времени задержки перемещается точка срабатывания (перевернутый треугольник) по горизонтали и показывает информацию, как далеко данная точка находится от начала отсчета времени.

Все события, которые отображаются слева от точки запуска, произошли до срабатывания схемы синхронизации. Эти события называются **предзапуском**.

Все события справа от точки запуска называются **послезапуском**. Диапазон возможной установки задержки запуска зависит от выбранного коэффициента развертки и длины памяти.

При настройках временной развертки, превышающих 50 мс / дел, рекомендуется установить осциллограф в режим самописца, чтобы форма сигнала отображалась в реальном времени.

В режиме самописца осциллограмма медленно отображается на экране справа налево. При включении режима самописца коэффициент развертки автоматически устанавливается на 50 мс/дел, если ранее была включена более быстрая развертка, или не изменяется, если развертка была более 50 мс/дел. В режиме самописца синхронизация отсутствует, уровень синхронизации не отображается. Фиксированной точкой отсчета является правый угол экрана и относится к данному моменту времени. Так как на экран выводится не синхронизированный сигнал, следовательно, не отображается предзапуск.

10.4 Управление синхронизацией



- A. Открывает диалоговое окно настройки синхронизации.
- B. **АВТО (AUTO)**: этот режим развертки позволяет осциллографу регистрировать даже те сигналы, которые не соответствуют условию запуска. При отсутствии сигнала соответствующего условиям запуска, осциллограф через определенный период (как определено настройкой длительности развертки), произведет самозапуск. В случае такого форсированного запуска процесс отображения осциллограммы на экране никак не связан с самим сигналом, поэтому если появляется сигнал соответствующий условиям запуска, то изображение на экране становятся стабильным. Любой фактор, вызывающий нестабильность формы сигнала, может быть обнаружен в режиме автоматического запуска, например, при проверке выхода источника питания.
- C. **ОДНОКРАТНЫЙ (Single)**: в режиме однократного запуска после нажатия кнопки **Single** осциллограф ждёт выполнения условий запуска. При их выполнении осциллограф регистрирует одну форму сигнала и останавливается. Повторный однократный запуск возможен при нажатии на кнопку **Single**.
- D. **ЖДУЩИЙ (Normal)**: ждущий режим переводит осциллограф в режим ожидания выполнения условий синхронизации и осциллограф будет регистрировать форму сигналов только при выполнении условий запуска. При отсутствии этих условий осциллограф ждёт их появления и на экране сохраняется предыдущая осциллограмма.
- E. Регулировка уровня запуска, нажатие, установит уровень на 50% сигнала.
- F. Индикация состояния схемы синхронизации. Горит светодиод Ready/Готов - готовность к запуску, горит светодиод Trig'd/Синхр - синхронизация сигнала.

10.5 Кнопка **Run/Stop**

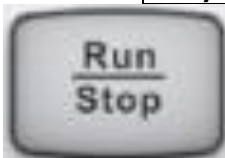

Для запуска/остановки сбора информации необходимо использовать кнопки **Run/Stop** или **Single**.

Свечение кнопки **Run/Stop** желтым цветом означает, что сбор информации запущен, данные отобразятся на экране прибора при выполнении условия синхронизации. Для остановки сбора данных необходимо нажать кнопку **Run/Stop**. После остановки сбора данных на экране отобразится последняя захваченная осциллограмма.

Свечение кнопки **Run/Stop** красным цветом означает, что сбор информации остановлен. В верхнем левом углу рядом с **Siglent** отображается иконка **Stop**. Для запуска сбора информации необходимо повторно нажать кнопку **Run/Stop**.

10.6 Кнопка **Auto Setup**



Кнопка автоматического поиска сигнала и установки оптимального размера изображения на экране.

10.7 Дополнительные функции



- A. **Search** - кнопка включения или выключения функции описки. Данная функция позволяет искать события, по условиям заданым пользователем, результаты отображаются с символом белого треугольника.
- B. **Navigate** - кнопка включения или выключения функции навигации.
- C. **History** - кнопки и индикатор перехода в режим предыстории. Осциллограф позволяет записать до 90000 осциллограмм.
- D. **Decode** - кнопка включения-выключения режима декодирования данных последовательных протоколов I2C, SPI, UART, CAN, LIN в стандартной комплектации, и поддержка опциональных протоколов CAN FD, FlexRay, I2S, и MIL-STD-1553B.

10.8 Управления курсорами



- A. Нажать кнопку, чтобы включить курсоры и открыть диалоговое окно настройки курсоров.
- B. Повернуть ручку, чтобы переместить выбранный курсор; нажмите, чтобы выбрать другой курсор, нажать еще раз что бы выбрать одновременно два курсора.

10.9 Универсальный регулятор



1. Регулировка Яркости.

При отсутствии всплывающих меню, вращение регулятора осуществляет регулировку яркости линии развертки. Яркость луча отображается на ЖКИ в процентах от максимального значения (100% - 0%).

2. Выбор подменю.

При наличии всплывающих меню, вращение регулятора осуществляет выбор значений из всплывающего меню, нажатие на кнопку осуществляет выбор заданного значения. Если при наличии всплывающего меню выбрать соответствующий пункт, но не нажать регулятор, то через 5..10 секунд произойдет автовыбор параметра.

3. Изменение параметров.

Вращение регулятора, после выбора какого-либо параметра в меню, приведет к изменению его значения. Поворот по часовой стрелке увеличивает значение, поворот против часовой стрелки уменьшает значение. Так же регулятор можно использовать для изменения масштаба и смещения опорных и математических осциллограмм.

10.10 Кнопки меню основных функций



Measure - включает / отключает измерения и вызывает диалоговое окно ИЗМЕРЕНИЕ.

Print - выполняет сохранение снимка экрана на внешнем устройстве хранения. Поддерживаемый формат включает в себя .bmp \ .jpg \ .png.



Touch - включает / отключает сенсорный экран. Светодиод на кнопке загорается, чтобы показать, что сенсорный экран работает.

Default - сбрасывает осциллограф к конфигурации по умолчанию.

Clear Sweeps - очищает данные или отображает их за несколько циклов, включая постоянство отображения, статистику измерений, среднюю развертку и статистику прохождения / неудачи.

Acquire - вызывает диалоговое окно сбора информации.

Display - вызывает диалоговое окно настроек дисплея. Вторым нажатием активируется режим послесвечения.

Save/Recall - вызывает диалоговое окно SAVE / RECALL/Запись / Вызов.

Utility - вызывает диалоговое окно утилит.

AWG - вызывает диалоговое окно генератора сигналов (AWG). Светодиод на кнопке загорается, указывая на то, что выход генератора сигналов включен.

11 ВАРИАНТЫ АКТИВАЦИИ ФУНКЦИЙ ОСЦИЛЛОГРАФА

Одни и те же функции в осциллографе можно активировать различными способами

11.1 Панель меню

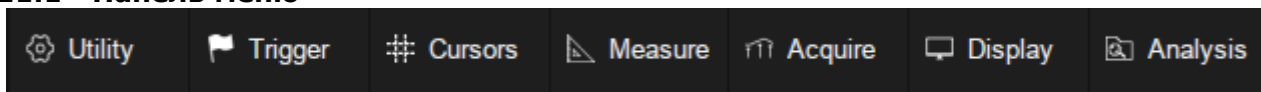

Если вы знакомы с распространенными современными компьютерными программами, вы можете сначала выбрать функцию в раскрывающемся меню в строке меню в верхней части дисплея.

Например, чтобы открыть диалоговое окно настройки синхронизации, вы можете выполнить следующие шаги:

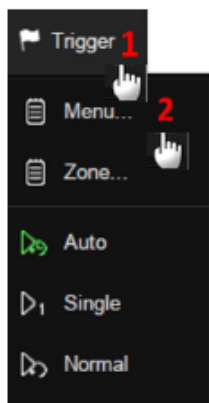

Trigger/Синхр>Menu/Меню

Операции могут быть выполнены либо касанием, либо щелчком мыши.

11.2 Дескриптор

Для настройки каналов, математики, ссылки, временной базы и триггера, в нижней части экрана есть диалоговые окна.

Например, если коснуться поля дескриптора управлением синхронизацией, то активируется диалоговое окно настройки синхронизации.

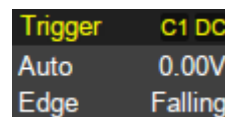

11.3 Кнопки на передней панели

Большинство функций осциллографа можно вызвать непосредственно с помощью кнопок быстрого доступа на передней панели.

Чтобы открыть диалоговое окно настройки синхронизации необходимо нажать кнопку **Setup** в области управления синхронизацией на передней панели.



12 БЫСТРЫЙ ЗАХВАТ СИГНАЛА

Описанный ниже пример, показывает как можно легко и быстро захватить сигнал. В данном примере предполагается, что сигнал подает на вход канала 1, остальные каналы отключены.

1. Нажать кнопку канала 1, чтобы включить канал 1. На кнопке загорится индикатор, и в нижней части экрана отобразится поле дескриптора канала 1.
2. Нажать кнопку **Auto Setup**. Осциллограф автоматически настроит коэффициент отклонения, коэффициент развертки и уровень запуска в соответствие с входным сигналом, чтобы получить оптимальное отображение формы сигнала.



Автоматическая настройка не работает со всеми типами сигналов, особенно с изменяющимися во времени пакетами данных или медленными сигналами (<100 Гц). Если автоматическая настройка не может установить оптимальные настройки, вы можете вручную настроить канал вертикального отклонения, канал горизонтального отклонения и систему синхронизации. См. Разделы «Органы управления канала вертикального отклонения», «Органы управления канала горизонтального отклонения» и «система синхронизации».

13 ОРГАНЫ УПРАВЛЕНИЯ КАНАЛА ВЕРТИКАЛЬНОГО ОТКЛОНЕНИЯ

13.1 Включение канала

13.1.1 Кнопка на передней панели

Нажать кнопку канала (1-4), чтобы включить соответствующий канал. Окно дескриптора канала, и диалоговое окно отобразятся на дисплее. Нажать эту же кнопку еще раз, чтобы отключить канал.

13.1.2 Касание экрана

Нажать кнопку «+», а затем выбрать нужный канал, чтобы включить его, и на экране появятся, окно дескриптора канала и диалоговое окно. Коснитесь поля дескриптора канала, а затем нажать кнопку **Off/Выкл**, чтобы отключить его.

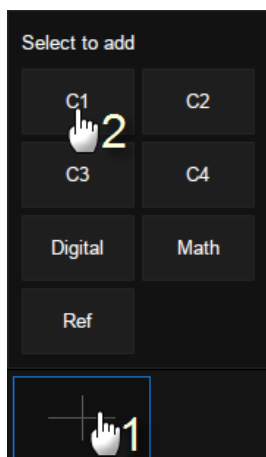

Включение канала 1

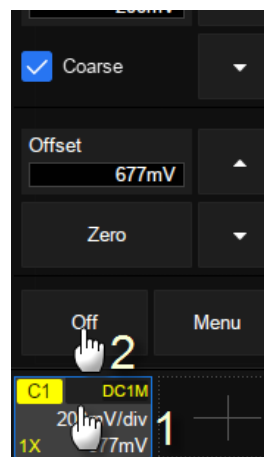

Выключение канала 1

13.2 Настройка канала

Коснитесь поля дескриптора канала, появится всплывающее диалоговое окно.

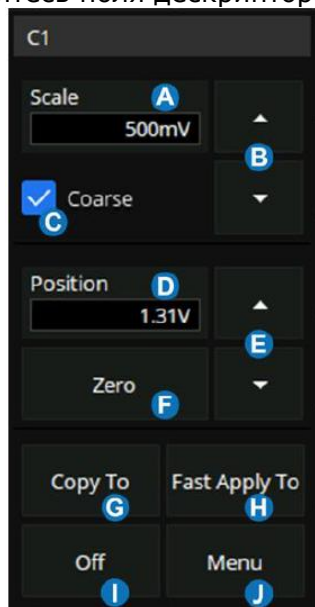

- A. Поле, отображающее текущий коэффициент отклонения.
- B. ▲, ▼, стрелки управления коэффициентом отклонения
- C. Установить флажок для грубой регулировки или снять флажок, чтобы включить точную настройку.
- D. Окно, отображающее текущее смещение.
- E. ▲ ▼ стрелки управления смещением
- F. Кнопка установки смещения на ноль
- G. Кнопка копирования настройки текущего канала на другой канал
- H. Кнопка быстрого применения текущего канала, как источника, к заданной операции
- I. Кнопка отключения канал
- J. Кнопка открытия меню канала

Значение коэффициента отклонения можно изменять в одном из двух режимов: грубо или точно. Точный режим рекомендуется использовать для того, что бы отображаемая форма сигнала заполняла весь дисплей, для максимальной точности измерений. Осциллограф автоматически переключается в точный режим при изменении коэффициента отклонения сенсорным жестом сжатие или расширение.

Активация канала или касание **J** в дескрипторе вызывает диалоговое окно канала, отображающее больше параметров:

- A. Включить / выключить канал
- B. Связь канала по входу (DC, AC или Земля)
- C. Ограничение полосы пропускания (полная, 200 МГц или 20 МГц)
- D. Настройка коэффициента ослабления пробника (1X, 10X, 100X или пользовательский)
- E. Ввод текстовой подписи. Коснитесь пункта меню для вызова настройки подписи. Пользователь может задать текст подписи к активному каналу.
- F. Быстрое применение текущего канала к одной из функций или настроек (Синхронизация, Курсоры, Измерения, БПФ, Поиск, Допусковый Контроль и Генератор)
- G. Выбор входного сопротивления осциллографа
- H. Выбор единицы измерения вертикальной шкалы
- I. Выравнивание входного сигнала
- J. Включить / Выключить инвертирование

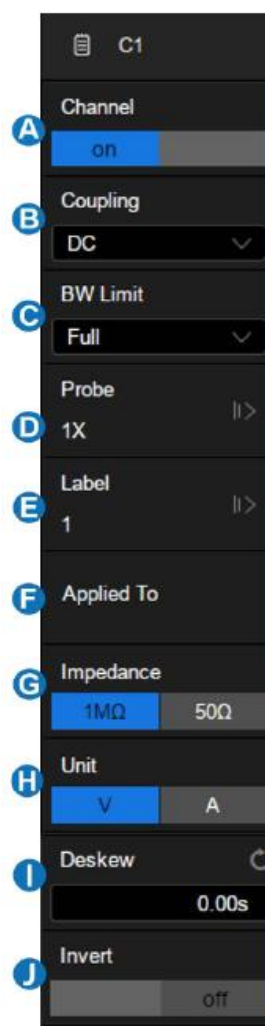

13.2.1 Связь входа

В меню осциллографа возможен выбор одного из трех состояний связи канал по входу – AC, DC и земля.

AC – Блокируется составляющую постоянного тока во входном сигнале. Если на вход осциллографа поступает сигнал с постоянной составляющей, то использование режима связи AC позволяет исключить эту составляющую из сигнала.

DC – Пропускаются обе составляющие (постоянная и переменная) тока входного сигнала.

Земля/GND – Отключает входной сигнал от входа осциллографа и замыкает вход осциллографа на корпус прибора.

Для выбора связи канала необходимо нажать кнопку канала, в открывшемся меню коснитесь пункта **Coupling/СвязьВх**. Затем повернуть универсальный регулятор для выбора типа связи канала или выбрать необходимый тип связи касание в выпадающем меню. По умолчанию выбран тип **DC**.

13.2.2 Выбор ограничения полосы пропускания

Включение ограничения полосы пропускания позволяет уменьшить отображаемые шумы сигнала. Данная функция будет полезна, например, при исследовании импульсного сигнала с высокой частотой колебаний.

При отключении ограничения полосы пропускания, выбран пункт **Full/Полная П/П**, на канал будут поступать высокочастотные компоненты исследуемого сигнала.

При включении ограничения полосы пропускания, выбран пункт **20M**, высокочастотные компоненты выше 20 МГц будут подавлены.

Для выбора ограничения полосы пропускания необходимо нажать кнопку канала, в открывшемся меню коснитесь пункта **BW Limit/Орп П/П**. Затем повернуть универсальный регулятор для выбора ограничения полосы пропускания или коснитесь

пункта выпадающем меню: **Full/Полная П/П** или **20M**. По умолчанию установлена полная полоса пропускания. При включении ограничения полосы пропускания на дескрипторе канала отображается знак **b**.

13.2.3 Выбор коэффициента деления пробника

Выбор коэффициента деления внешнего пробника, необходим для корректного результата автоматических или курсорных измерений.

Для выбора ограничения полосы пропускания необходимо нажать кнопку канала, в открывшемся меню коснитесь пункта **Probe/Делитель**. Откроется подменю выбора коэффициента деления пробника. На выборе доступны следующие варианты: **1:1**, **10:1**, **100:1** и **User/Пользовательский**.

Для выбора требуемого коэффициента деления пробника необходимо коснитесь пункта меню или ввести собственное значение коэффициента коснувшись пункта **User/Пользовательский**.

- Коснитесь пункта меню **User/Пользовательский** для изменения значения с помощью универсального регулятора.
- Коснитесь пункта меню **User/Пользовательский** дважды для ввода значения с помощью виртуальной клавиатуры.

13.2.4 Добавление метки

Пользователь может добавить текстовую метку к каналу. Для этого необходимо нажать кнопку канала, в открывшемся меню коснитесь пункта **Label/Метка**. В открывшемся меню выбрать источник, задать текст и настроить отображение метки.

Источником может быть один аналоговых каналов, канал математики или опорная осциллограмма. Длина текста метки ограничена 20 символами. Для ввода текста необходимо коснитесь пункта **Label Text/Текст Метки**, Отобразится окно **Label Text/Текст Метки** коснитесь поля ввода текста. Ввести текст с помощью виртуальной клавиатуры. Нажать **OK** для подтверждения или **Cancel/Отмена** для отмены.

Для отображение метки на дисплее необходимо коснитесь пункта **Display/Отображение** и выбрать **On/Вкл**.

13.2.5 Применение дополнительных функций

С помощью пункта меню **Applied to/Применить к** можно выбрать одну из функций которую можно применить к каналу или связать с каналом. В качестве таких функций могут быть выбраны следующие: синхронизация, курсоры, измерения, БПФ, поиск, допусковый контроль, частотомер и генератор. После выбора функции, открывается соответствующее меню, а в качестве источника будет выбран этот канал.

13.2.6 Выбор входного сопротивления

Возможность переключения входного сопротивления позволяет выполнять точные измерения, так как при этом минимизируются все отражения вдоль пути прохождения сигнала.

Входное сопротивление $1\text{M}\Omega$ подходит для работы с большинством известных пассивных пробников, которые используются для измерений общего назначения. Более высокое сопротивление минимизирует нагрузочный эффект осциллографа на тестируемое устройство.

Входное сопротивление 50Ω подходит для работы с измерительными кабелями общего назначения и для ВЧ измерений, а также для подключения активных пробников.

Для выбора входного сопротивления необходимо нажать кнопку канала, в открывшемся меню коснитесь пункта **Impedance/Сопротивление** для выбора входного сопротивления 50 Ом или 1 МОм .

Информация о выбранном входном сопротивлении отображается в дескрипторе канала.

13.2.7 Выбор единицы измерения вертикальной шкалы.

В меню прибора можно выбрать единицы измерения амплитуды входного сигнала, **B** или **A**. При переключении единицы измерения, автоматически переключается единица измерения в параметрах канала.

Для изменения единицы измерения амплитуды входного сигнала необходимо:

Нажать кнопку активации канала на передней панели осциллографа;

1. В открывшемся функциональном меню выбрать **Next Page/След Стр** для перехода на следующую страницу меню.
2. Коснитесь пункта **Unit/ЕдИзм** для переключения между **B** или **A**.
3. По умолчанию установлены единицы В.

13.2.8 Выравнивание входного сигнала

Функция выравнивания входного сигнала позволяет скорректировать сигнал во времени, добавить отрицательное или положительное смещение, в диапазоне ± 100 нс.

Данную функцию рекомендуется использовать для выравнивания входных сигналов с разных каналов, в случае, когда происходит смещение при использовании кабелей разной длины или вследствие каких-либо других причин временных сдвигов.

Для установки значения временного смещения необходимо:

1. Нажать кнопку активации канала на передней панели осциллографа;
2. Коснитесь пункта **Deskew/Выравн.** для выбора значения временного смещения, необходимо повернуть универсальный регулятор. Повторное касание данного пункта меню открывает виртуальную клавиатуру для ввода значения.



До выравнивания



После выравнивания

13.2.9 Инвертирование входного сигнала

Когда для пункта меню **Invert/Инверсия** выбран параметр **On/Вкл**, амплитудные значения входного сигнала инвертируются. При инвертировании изменяется отображаемая форма сигнала, настройки схемы синхронизации сохраняются.

Инвертирование сигнала так же влияет на результат автоматических измерений и математических функций.

Для инвертирования входного сигнала необходимо:

1. Нажать кнопку активации канала на передней панели осциллографа;
2. Коснитесь пункта **Invert/Инверсия** для включения или выключения инверсии сигнала.

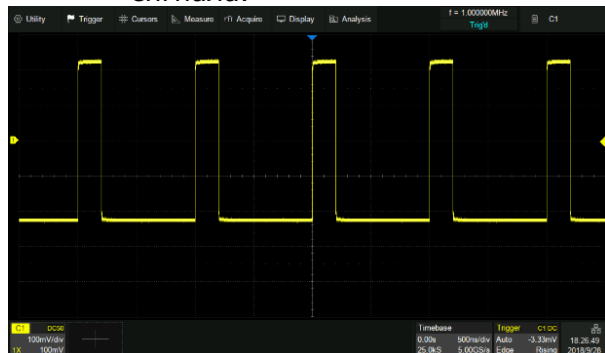

До инвертирования

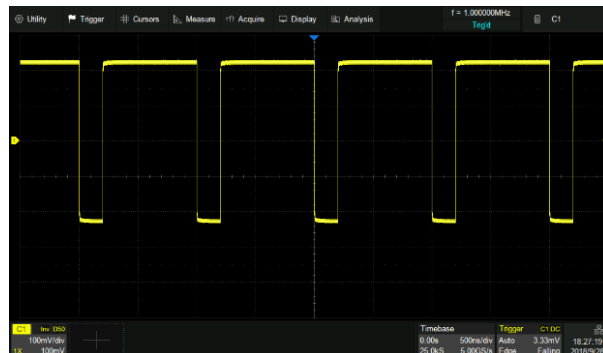

После инвертирования

13.2.10 Отображение осциллограммы

В меню настроек канала имеется возможность включить или выключить отображение осциллограммы. Пользователь может отключить отображение осциллограммы, при этом канал останется активным, все настройки и приманные функции будут так же активны. Данная функция влияет только на визуальное отображение осциллограммы на экране прибора.

Для управления отображением осциллограммы необходимо:

1. Нажать кнопку активации канала на передней панели осциллографа;
2. Коснитесь пункта **Trace/Осциллог** для включения **Visible/Показать** или выключения **Hidden/Скрыть** отображения осциллограммы.

14 ОРГАНЫ УПРАВЛЕНИЯ КАНАЛА ГОРИЗОНТАЛЬНОГО ОТКЛОНЕНИЯ

Осциллограф отображает сигналы, используя сетку с горизонтальным масштабом время на деление. Поскольку все активные осциллограммы используют одну и ту же временную развертку, то прибор отображает только одно значение для всех активных каналов, кроме случаев, когда используется увеличение фрагмента (растяжка).

Горизонтальные элементы управления могут изменять горизонтальные масштаб и положение осциллограмм. Горизонтальный центр экрана – временная точка начала отсчета для осциллограмм. Изменение горизонтального масштаба приводит к растягиванию или сжатию осциллограммы относительно центра экрана. Регулятор горизонтального положения изменяет положение осциллограмм относительно момента запуска.

Изменение коэффициента развертки (горизонтальной шкалы) осуществляется при помощи регулятора **c-нс/S-nS**. Поворот регулятора по часовой стрелке уменьшает значение коэффициента развертки, против часовой стрелки увеличивает.

Текущее значение коэффициента развертки отображается в верхней части экрана, оно изменяется при вращении регулятора. Диапазон регулировки коэффициента развертки от 1 нс/дел до 1000 с/дел.

Для настройки параметров горизонтального отклонения коснитесь поля дескриптора, появится всплывающее меню настроек.



- A. Текущая настройка коэффициента развертки (горизонтальной шкалы)
- B. Стрелки ▲▼ для изменения изменение коэффициента развертки (горизонтальной шкалы)
- C. Текущая настройка задержки запуска.
- D. Стрелки ▲▼ для регулировки задержки запуска
- E. Устанавливает задержку запуска на ноль
- F. Устанавливает задержку запуска в левую часть экрана
- G. Устанавливает задержку запуска в правую часть экрана
- H. Открывает меню Acquire / Сбор информации

14.1 Выборка

14.1.1 Теория выборки

Частота Котельникова (Найквиста)

Максимальная частота ($f_{\text{макс}}$), которую без ошибок может измерить цифровой осциллограф в режиме реального времени, равняется половине частоты дискретизации ($f_{\text{дискр}}$). Эту частоту называют частотой Котельникова.

$f_{\text{макс}} = f_{\text{дискр}} / 2 = \text{Частота Котельникова}$

14.1.2 Стандартная выборка

Стандартная выборка – Обычная дискретизация в реальном масштабе времени. В режиме стандартной выборки осциллограф записывает каждую точку, полученную в результате каждого интервала дискретизации. Всего осциллограф может осуществить

сбор до 2000000 отсчетов в секунду (максимальная частота дискретизации 2 ГГц). Текущее значение частота дискретизации отображается окне параметров сбора информации (верхний правый угол экрана). Для изменения частоты дискретизации необходимо повернуть регулятор управления коэффициентом развертки (с-нс).

Ниже рассмотрены случаи искажения входного сигнала при слишком низкой частоте дискретизации.

- **Искажение осциллограммы:** когда частота дискретизации слишком низка, то некоторые параметры входного сигнала теряются и отображаемая на экране осциллограмма может сильно отличаться от реального сигнала.

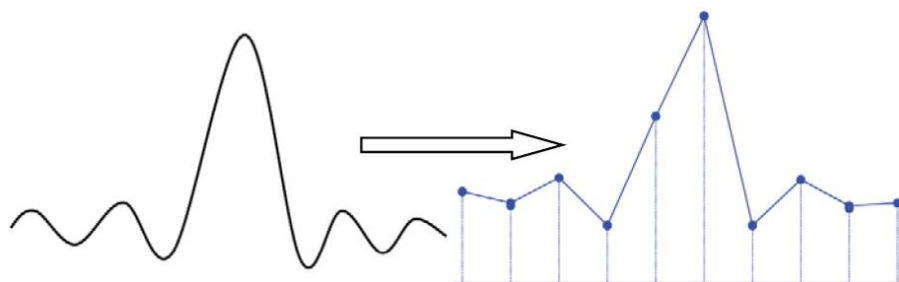

- **Неверное построение осциллограммы:** когда частота дискретизации, более чем в два раза ниже фактической частоты сигнала (частота Котельникова), частота восстановленного из данных выборки меньше фактической частоты сигнала. Наиболее распространенным является сглаживание и джиттер на быстрого фронта.

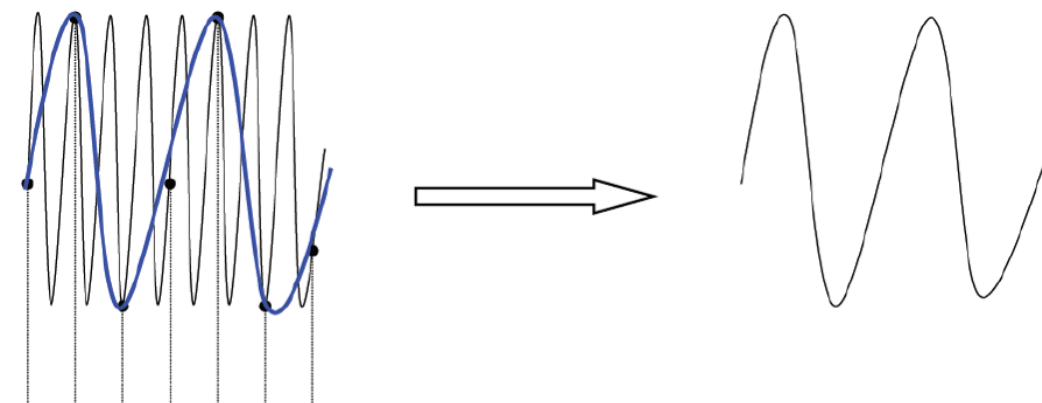

- **Потеря информации:** когда частота дискретизации слишком низка, сигнал восстановленный из выборок данных не отражает полную информацию текущего сигнала.

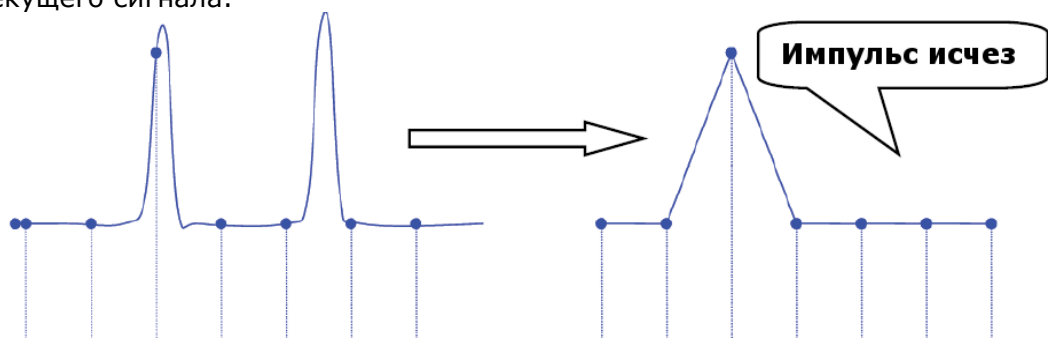

14.1.3 Частота дискретизации и полоса пропускания

Полоса пропускания осциллографа, это частота при которой амплитуда входного сигнала, поддерживаемой стабильной по уровню, уменьшится на экране осциллографа на 3 dB (- 30% ошибка амплитуды). Для обеспечения заявленной полосы пропускания частота дискретизации осциллографа должна соответствовать следующему значению: $f_s = 2fbw$ (где: f_s – частота дискретизации, fbw – частоты полосы пропускания). Частота Котельникова – fn .

Согласно данной теории, все входные частотные компоненты сигнала, выше полосы пропускания будут отсечены, наглядно это выглядит так:

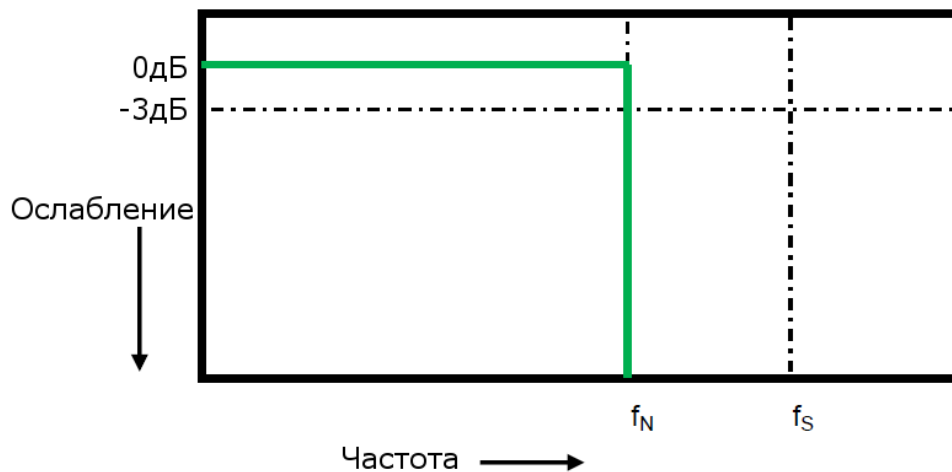

Тем не менее, цифровые сигналы имеют частотные компоненты выше несущей частоты (прямоугольный сигнал состоит из синусоидального сигнала с несущей частотой и бесконечного числа нечетных гармоник), и, как правило, в полосы пропускания 500 МГц и ниже, осциллограф имеет Гауссово частотную характеристику.

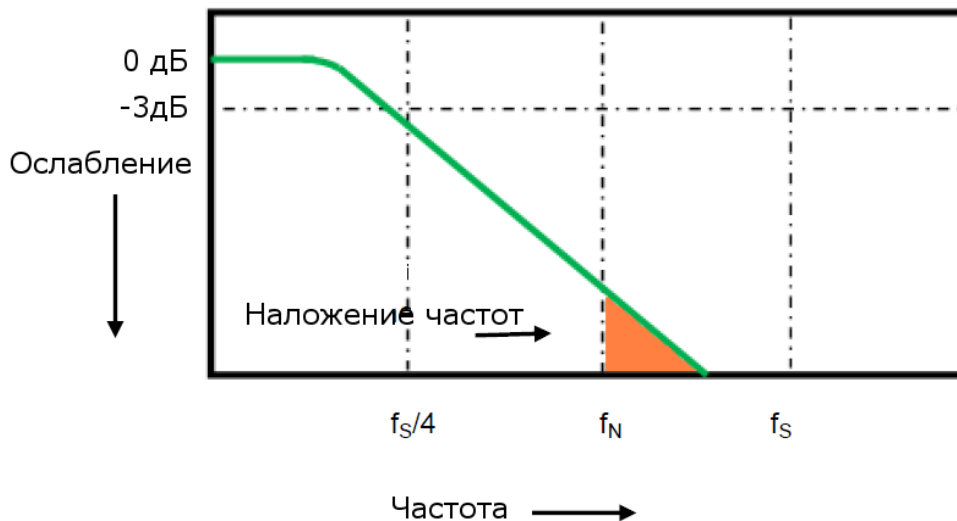

Ограничение полосы пропускания осциллографа (F_{bw}) $1/4$ частоты дискретизации ($F_s/4$) уменьшает частотные компоненты выше частоты Найквиста (F_n)

На реально практике подтверждено, что частота дискретизации должна в четыре раза превышать полосу пропускания ($f_s = 4BW$). При таком соотношении сглаживание становится меньше, наложенные частотные компоненты ослабляются.

14.2 МЕНЮ СБОРА ИНФОРМАЦИИ

Способ сбора информации - это способ выборки дискретов (сэмплов, единичных отсчетов) при оцифровке входного сигнала. В процессе преобразования входного аналогового сигнала в цифровую форму возможны различные способы обработки и представления входного сигнала на дисплее осциллографа.

- A. Выбор режима интерполяции
- B. Выбор режима сбора информации (**Fast/Быстрый** или **Low/медленный**)
- C. Выбор режима сбора данных **Normal /Выборка, Peak Detect/ПикДетект**
- D. Выбор глубины памяти
- E. Вызов диалогового окна сегментированной развертки
- F. Выбор разрешение по вертикали. В 10-битном режиме полоса пропускания ограничена 100 МГц.

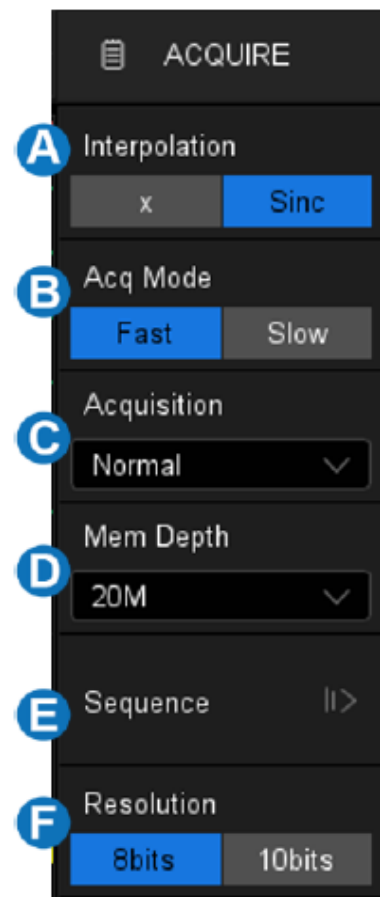

Глубина памяти: В осциллографах серии АКИП-4129 объем памяти на канал составляет 100 МБ, в режиме объединения каналов максимальная память составляет 200 МБ. Глубина памяти обозначает количество точек сигнала, которые осциллограф может захватить за один запуск.

Для выбора длины памяти необходимо нажать кнопку **Acquire/СБОР ИНФ**, в открывшемся меню выбрать пункт **Mem Depth/Выбор Памяти**. В открывшемся списке выбрать необходимую длину памяти, касанием или вращая универсальный регулятор, для подтверждения выбора нажать регулятор. Для выбора, в двух канальном режиме, доступны следующие варианты длины памяти: 10К, 100К, 1М, 10М 100М. В одноканальном режиме: 20К, 200К, 2М, 20М, 200М. Максимальная длина памяти в 200М возможна в режиме объединении каналов (один активный канал для двух канальной модели и два активных канала, по одному в паре, в четырехканальной модели) в противном случае максимальная память на канал составляет 100М.

Соотношение глубины памяти, частоты дискретизации и длины сигнала удовлетворяет уравнению ниже:

Длина памяти = частота дискретизации (выборки в секунду) x длина осциллограммы (с/дел x дел)

Интерполяция. В режиме дискретизации сигнала в реальном времени, на экране осциллографа отображаются дискретные значения выборок сигнала. Если строить сигнал только по захваченным дискретным выборкам, его достоверность будет отличаться от реального входного сигнала. Это хорошо заметно при анализе сигнала с частотой близкой к частоте дискретизации. Использование интерполяции $\text{Sinx}/(x)$ позволяет значительно увеличить достоверность отображения сигнала при частотах сигнала сопоставимых с частотой дискретизации.

X: Линейная интерполяция, самый простой способ интерполяции, соединяет две исходные точки прямой линией.

Sinc: интерполяция $\text{Sin}(x)/x$

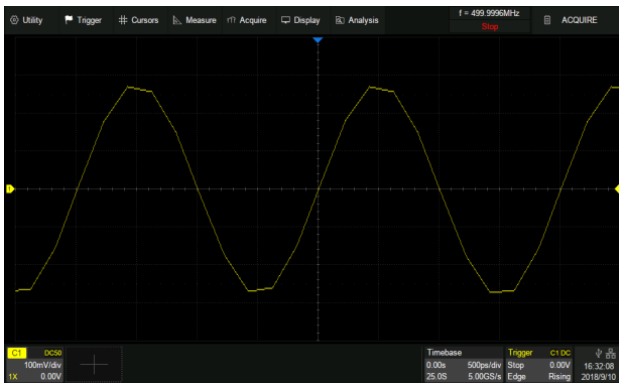

Линейная интерполяция

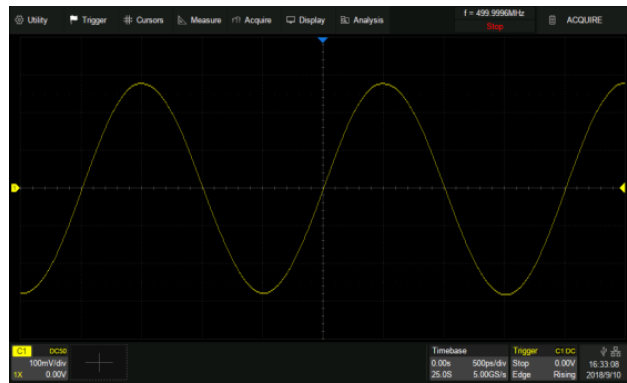

Интерполяция Sin (x)/x

Режим сбора: «Быстрый» является настройкой по умолчанию. АКИП-4129 обеспечивает очень высокую частоту обновления формы сигнала в быстром режиме. «Медленный» режим намеренно замедляет обновление сигнала.

Разрешение по вертикали: «8 бит» - это настройка по умолчанию. В «10-битном» режиме разрешение по вертикали в 4 раза лучше, а полоса пропускания ограничена примерно 100 МГц.

14.3 Способ сбора информации

Normal (Выборка): Стандартная выборка – Обычная дискретизация в реальном масштабе времени. В режиме стандартной выборки осциллограф записывает каждую точку, полученную в результате каждого интервала дискретизации. Всего осциллограф может осуществить сбор до 200 М отсчетов (в одноканальном режиме), в зависимости от типа осциллографа и число используемых каналов, в соответствии с выбранной длиной памяти и положением переключателя ВРЕМЯ/ДЕЛ. Режим стандартной выборки устанавливается по умолчанию при включении осциллографа.

Peak (Пиковый детектор): Режим «Пикового детектора» используется для обнаружения всплесков длительностью от 400 пс и снижения вероятности возникновения искажений при отображении сигнала. В этом режиме запоминаются минимальные и максимальные значения за все время накопления отсчетов. Этот режим удобен, например, при исследовании сигнала содержащего регулярные короткие выбросы. Так же в данном режиме осциллограф может отобразить все импульсы, длительность которых сопоставима с периодом дискретизации.



Normal/Выборка

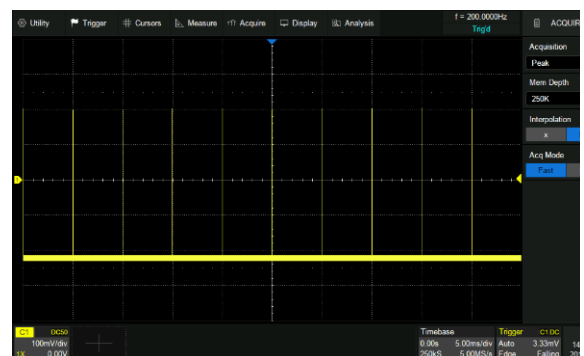

Пиковый детектор

14.4 Самописец

Для перехода в режим самописца необходимо нажать кнопку **Roll** на передней панели прибора.

В режиме самописца осциллограмма медленно отображается на экране с права на лево. При включении режима самописца коэффициент развертки автоматически устанавливается на 50 мс/дел, если ранее была включена более быстрая развертка, или не изменяется, если развертка была более 50 мс/дел. В режиме самописца синхронизация отсутствует, уровень синхронизации не отображается. Фиксированной точкой отсчета является правый угол экрана и относится к данному моменту времени. Так как на экран выводится не синхронизированный сигнал, следовательно, не отображается предзапуск.

Для остановки вывода сигнала на экран необходимо нажать кнопку **Start/Stop**.

Для очистки экрана и повторного запуска самописца необходимо повторно нажать кнопку **Start/Stop**.

Режим самописца рекомендуется использовать для исследования низкочастотных сигналов и имитации ленточного самописца.

14.5 Режим сегментированной памяти

Коснитесь на экране осциллографа **Acquire/СБОР ИНФ > Sequence/Сегмент** для открытия диалогового окна

A. Включить или выключить режим

сегментированной памяти

B. Установка числа сегментов*

*максимальное число сегментов 90000, при минимальной длине памяти и коэффициенте развертки ≥ 50 нс

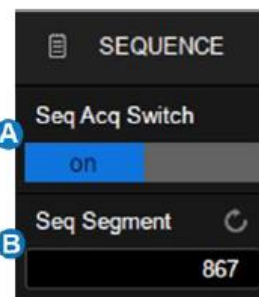

Режим сегментированной памяти является одним из режимов сбора данных, при котором не вся обрабатываемая АЦП информация выводится на экран. В результате максимальная скорость захвата может быть более 500 000 осциллограмм/с, а вероятность регистрации коротких выбросов в этом случае значительно повышается.

Сегментированный режим имеет ряд уникальных возможностей. Используя его, можно ограничить холостой интервал между запускающими синхроимпульсами для последовательно идущих сегментов. Прибор может в мельчайших подробностях регистрировать сложные последовательности событий за длительные промежутки времени, при этом игнорируя не представляющие интереса периоды «простоя» между этими событиями. Режим позволяет также измерять интервалы времени между событиями в выбранных сегментах, используя максимально точную развертку.

В сегментированном режиме осциллограмма составляется из определенного числа участков (сегментов) фиксированной длины. Регистрация сегментов осуществляется по условиям запуска развертки. Число сегментов и условия запуска задаются пользователем. Процесс регистрации сегментов в виде таблицы в пошаговом режиме отображается в левой верхней части экрана.

После завершения сбора данных осциллограф отобразит все сегменты вместе на экране. Если вам необходимо просмотреть и проанализировать каждый кадр отдельно, поможет режим истории (подробности см. В разделе «История»). Режим истории предоставляет метки времени для каждого сегмента.

В дополнение к минимизации мертвого времени, другое преимущество режима сегментированной памяти состоит в том, что он может захватывать и записывать редкие события в течение длительных периодов времени. Осциллограф может захватывать несколько событий, которые удовлетворяют условиям запуска, игнорируя периоды, не представляющие интереса между соседними событиями, тем самым максимально используя память формы волны. Вы можете использовать полную точность временной шкалы сбора данных для измерения выбранных сегментов.

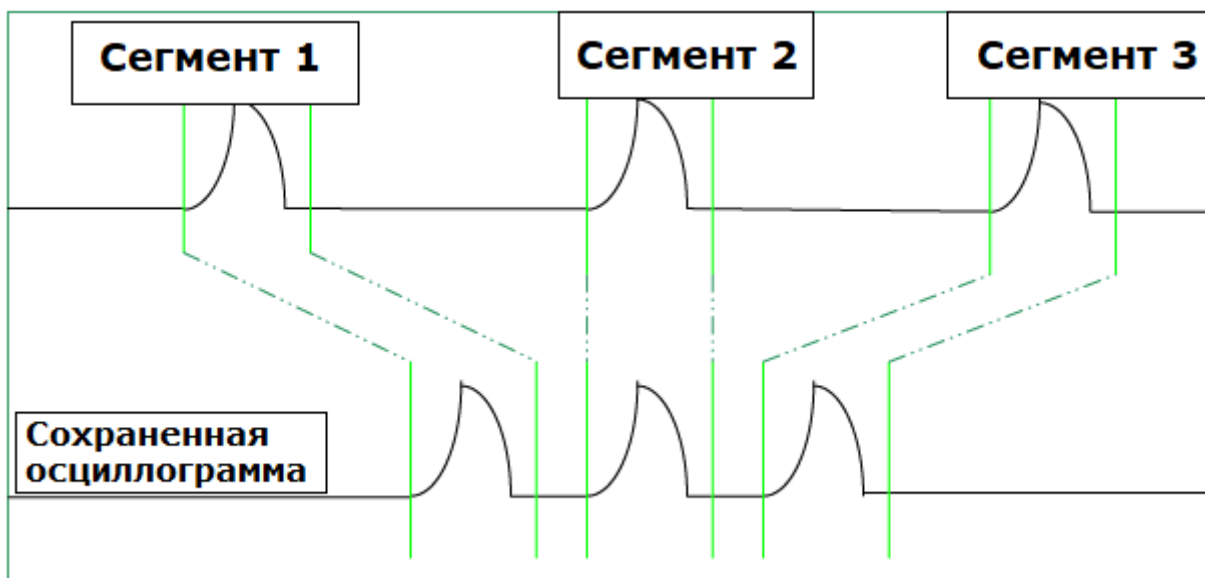

Пример:

Введите последовательность импульсов с периодом от 50 мс до C1. Время нарастания импульса составляет 2 нс, а время спада - 100 нс; длительность импульса составляет 108 нс, а амплитуда равна 1,6 Vpp. Нажмите кнопку **Auto Setup** на передней панели.

Установить режим связи входа по каналу 1 DC 50 Ом, а коэффициент отклонения 500 мВ / дел, вертикальное смещение - до 0. Установить уровень запуска равным 0.



В обычном режиме на экране можно получить 5 импульсов с частотой дискретизации 1 ГГц при максимальной глубине памяти.

Установить режим запуска «**Single/Однократный**», коэффициент развертки 50 нс/дел. Включить режим «**Sequence/Сегментированная память**» и установить максимальное число сегментов (5000 в этом примере, до 90 000 в зависимости от количества памяти и коэффициента развертки). Дождаться завершения сбора данных, затем все сигналы, удовлетворяющие условиям запуска, отобразятся на экране.



В режиме «**Sequence/Сегментированная память**» сигнал не отображается на экране до тех пор, пока не будет завершен захват данных. Во время сбора данных на экране отображается счетчик, показывающий количество полученных сегментов.

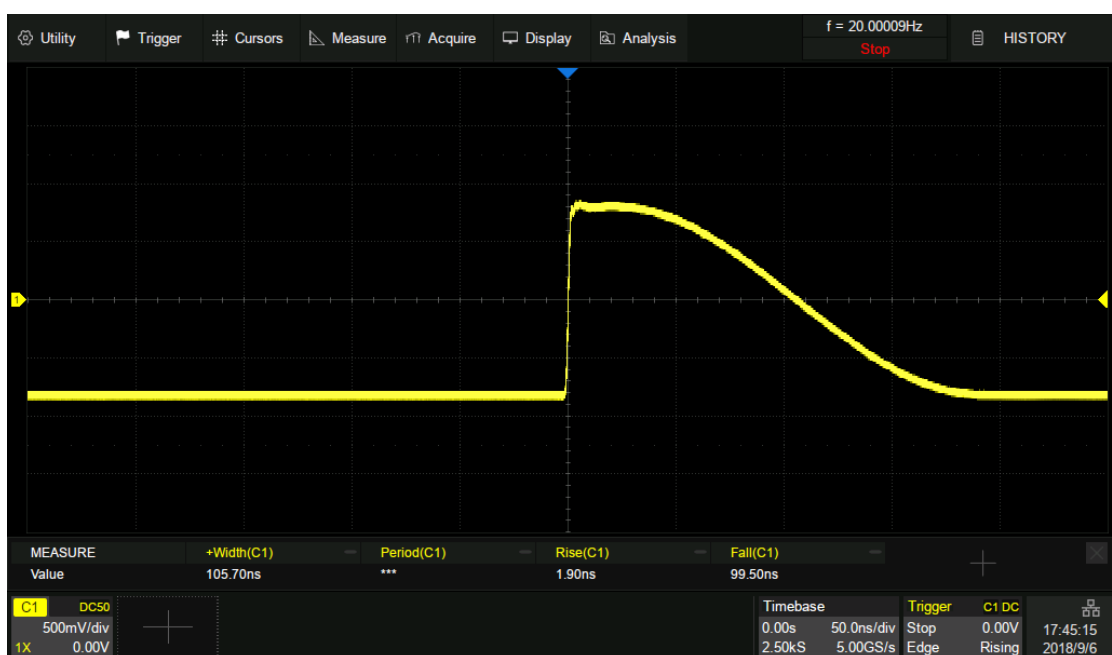

В данном примере 5000 импульсов могут быть получены с частотой дискретизации 2 ГГц на максимальной глубине памяти.

15 ИСТОРИЯ

Осциллограф обеспечивает возможность сохранение всех осциллограмм присутствующих на экране осциллографа в виде массива данных, до нажатия кнопки **Start/Stop** на передней панели. В активном режиме сбора данных, данные записываются непрерывно, при достижении максимального числа кадров происходит их цикличная перезапись.

Нажмите кнопку **History** на передней панели или нажмите «**Analysis** > **History**», чтобы вызвать диалоговое окно.

- A. Включить или выключить режим истории
- B. Ввод номера кадра
- C. Выбор режима воспроизведения
- D. Воспроизведение назад автоматически
Пауза
Воспроизведение вперед автоматически
- E. Включить или выключить таблицу
- F. Тип отображения времени в таблице
- G. Установка интервала времени между двумя кадрами при автоматическом воспроизведении
- H. Таблица, отображает индекс кадра и метку времени для каждого кадра.

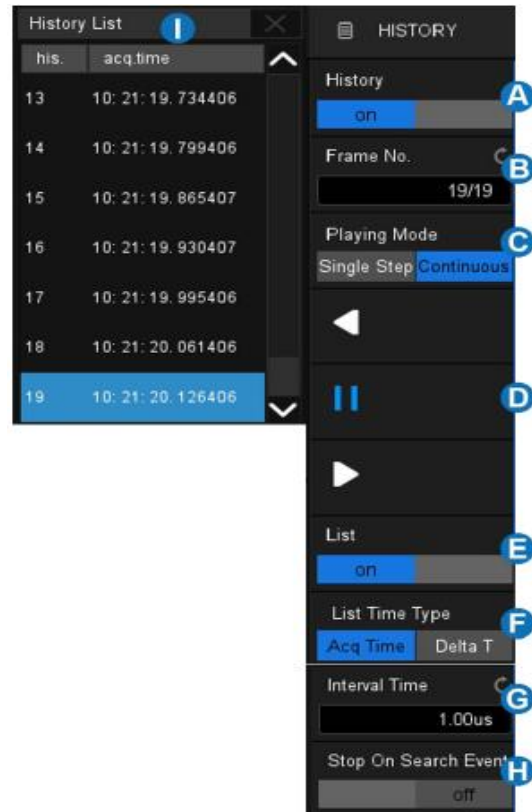

Осциллограф автоматически сохраняет полученные кадры. Он может хранить до 90 000 кадров, но их количество может варьироваться в зависимости от глубины памяти и настроек коэффициента отклонения. Включите режим истории, тогда сохраненные кадры могут быть вызваны и измерены.

Продолжите с примером в разделе выше. В режиме последовательности все сигналы, которые удовлетворяют условиям запуска, отображаются на дисплее. Если вам нужно наблюдать один кадр, вы можете использовать режим истории.

Для выбора конкретного кадра, необходимо включить режим истории, дважды коснитесь области **Frame No/Номер кадра**, после чего появится виртуальная цифровая клавиатура. Ввести число, например «412», чтобы выбрать 412-й сегмент (фрейм).



Рис. 15-1 Вывод 412-го кадра, сегментированной памяти в режиме истории

Для просмотра информации по временной метки выбранного кадра, необходимо:

В режиме истории включить отображение таблицы, коснувшись пункта меню **List/Таблица** для включения отображения таблицы со списком кадров. В таблице отображается список кадров с временной меткой, в данном примере будет отображаться метка соответствующая кадру 412.

Разрешение по времени составляет микросекунды. Временные метки могут иметь два варианта отображения, **AcqTime/Время Сбора** или **Delta T/Разница Времени**, Acq Time соответствует абсолютному времени кадра, синхронизированному с часами осциллографа реального времени; Дельта Т - это интервал времени сбора данных между соседними двумя кадрами, он показан на следующей диаграмме как 50 мс, что соответствует периоду фактического сигнала.

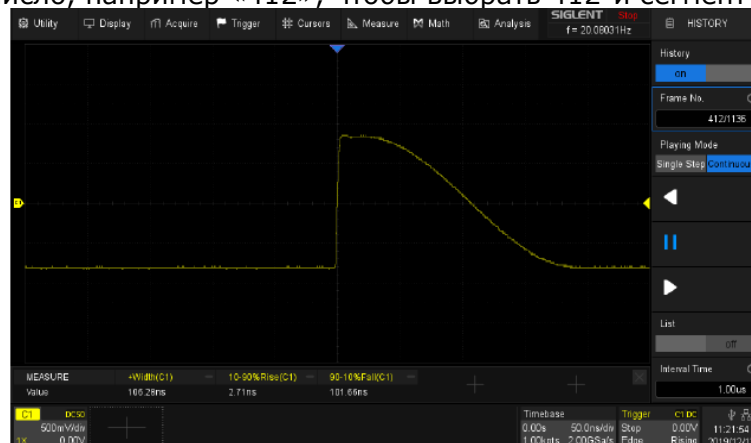
his.	acq.time
5406	00: 51: 37. 495635
5407	00: 51: 37. 545635
5408	00: 51: 37. 595635
5409	00: 51: 37. 645635
5410	00: 51: 37. 695635
5411	00: 51: 37. 745635
5412	00: 51: 37. 795635

AcqTime/Время Сбора

his.	delta t
5406	00: 00: 00. 050000
5407	00: 00: 00. 050000
5408	00: 00: 00. 050000
5409	00: 00: 00. 050000
5410	00: 00: 00. 050000
5411	00: 00: 00. 050000
5412	00: 00: 00. 050000

Delta T/Разница Времени

В дополнение к указанию кадра вручную, режим истории поддерживает автоматическое воспроизведение:

Нажать функциональную клавишу , чтобы воспроизвести сигнал с текущего кадра на первый.

Нажать функциональную клавишу , чтобы остановить воспроизведение.

Нажать функциональную клавишу , чтобы воспроизвести сигнал с текущего кадра до последнего.

Коснитесь области Интервал времени, чтобы контролировать скорость автоматического воспроизведения. В процессе автоматического воспроизведения список автоматически прокручивается до текущего кадра.

16 УВЕЛИЧЕНИЕ (РАСТЯЖКА) СИГНАЛА (ZOOM)

Функция растяжки (ZOOM) используется для увеличения выделенной части осциллограммы и детального изучения сигнала.

Для включения функции растяжки необходимо нажать регулятор **с-нс/S-nS**. Зона растяжки выделена двумя вертикальными курсорами. Изменение размера окна растяжки



осуществляется вращением регулятора **Время/деление (с-нс/s-ns)**.

Для выхода из режима растяжки необходимо повторно нажать регулятор **с-нс/S-nS**.

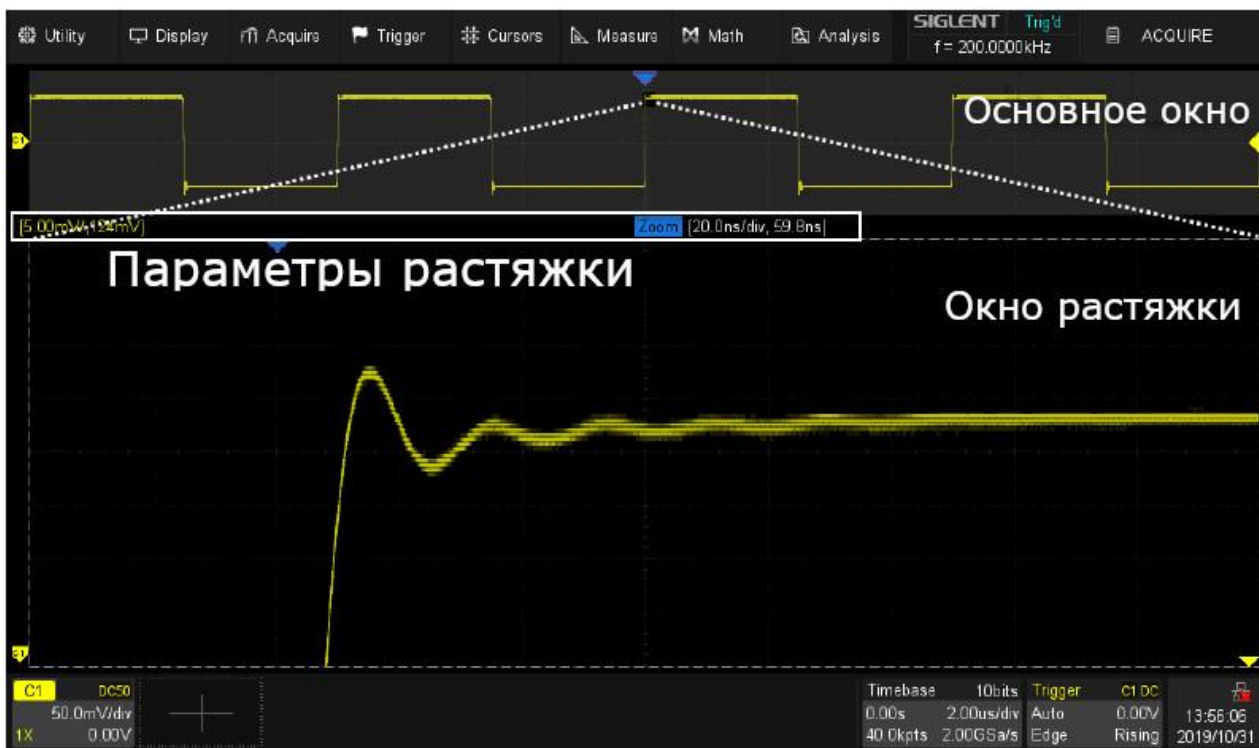

Горизонтальное положение области масштабирования, горизонтальное положение формы сигнала, горизонтальный масштаб окна масштабирования и горизонтальный масштаб основного окна могут управляться различными жестами, как указано ниже:

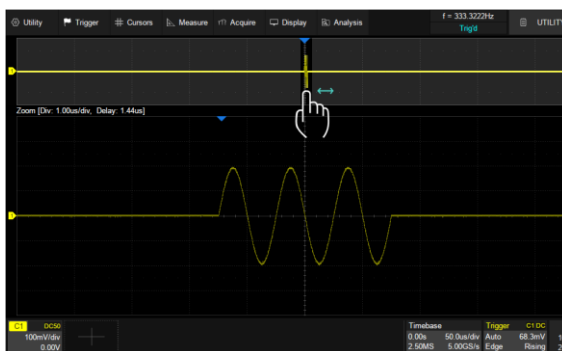

Отрегулируйте горизонтальное положение области масштабирования, перетаскивая влево или вправо масштабирования, или области осциллограммы.

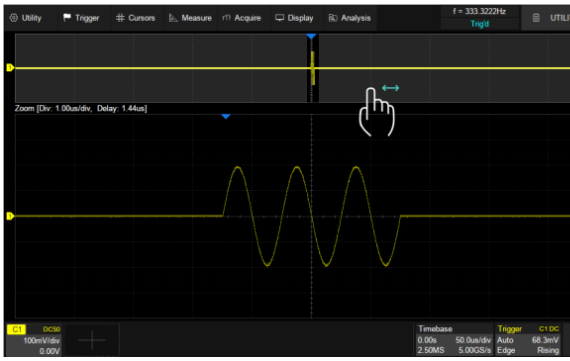

Отрегулируйте горизонтальное положение сигнала, перетащив влево или вправо область окна масштабирования

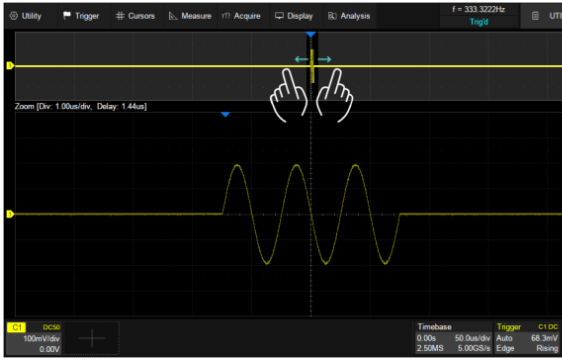

Отрегулируйте горизонтальный масштаб окна.

17.2 Настройка синхронизации

Коснитесь поля дескриптора системы синхронизации (Trigger) для доступа к меню быстрых настроек синхронизации. Диалоговое окно отобразится в правой части экрана.

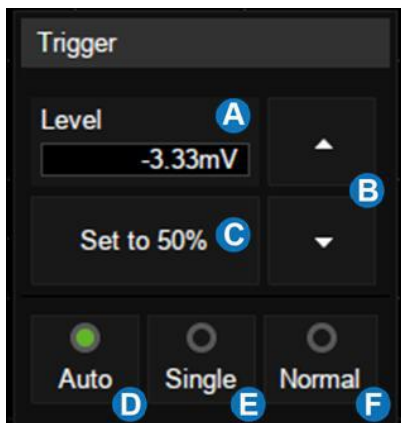

- A. Текущий уровень запуска
- B. Стрелки для изменения уровня запуска
- C. Установка уровня запуска на 50% от уровня сигнала
- D. Режим работы развертки АВТО (AUTO)
- E. Режим однократного запуска развертки (Single)
- F. Режим ждущей развертки (Normal)

Режим развёртки определяет поведение осциллографа все остальное время отличное от момента запуска. Осциллограф предлагает три режима развертки:

- автоматический;
- ждущий;
- однократный.

Для выбора режима работы развертки необходимо нажать одну из кнопок **Auto**, **Normal** и **Single** на передней панели осциллографа в поле ЗАПУСК.

АВТО (AUTO): этот режим развертки позволяет осциллографу регистрировать даже те сигналы, которые не соответствуют условию запуска. При отсутствии пускового сигнала соответствующего условиям запуска осциллограф через определенный период (как определено настройкой длительности развертки) произведет самозапуск. В случае такого форсированного запуска процесс отображения осциллограммы на экране никак не связан с самим сигналом, поэтому если появляется действующий пусковой сигнал, то изображение на экране становится стабильным. Любой фактор, вызывающий нестабильность формы сигнала, может быть обнаружен в режиме автоматического запуска, например, при проверке выхода источника питания.

ЖДУЩИЙ (Normal): ждущий режим переводит осциллограф в режиме ожидания выполнения условий синхронизации и осциллограф будет регистрировать форму сигналов только при выполнении условий запуска. При отсутствии этих условий осциллограф ждёт их появления и на экране сохраняется предыдущая осциллограмма, если это возможно.

ОДНОКРАТНЫЙ (Single): в режиме однократного запуска после нажатия кнопки **Single** осциллограф ждёт выполнения условий запуска. При их выполнении осциллограф регистрирует одну форму сигнала и останавливается. Повторный однократный запуск возможен при нажатии на кнопку **Single**.

17.3 Уровень запуска

Точка запуска определяется уровнем запуска и выбором наклона (положительный или отрицательный фронт).



Уровень запуска – Пороговое напряжение (В), при котором происходит запуск.

Пользователь может установить уровень запуска, для выбранного аналогового канала, поворачивая кнопку-регулятор **Trigger/Уровень**.

При нажатии кнопки-регулятора **Trigger/Уровень**, происходит установка уровня сигнала запуска на 50 % амплитуды осциллограмм.

Уровень запуска отображается маркером  расположенным в левой части экрана.

- A. Выбор типа синхронизации
- B. Выбор источника синхронизации
- C. Выбор типа наклона
- D. Выбор типа задержки синхронизации
- E. Выбор типа связи
- F. Включить / выключить подавление шумов.

Когда функция включена гистерезис триггера увеличивается, поэтому помехоустойчивость цепи триггера выше, но чувствительность триггера ухудшается

- G. Выделение зоны (зон) синхронизации

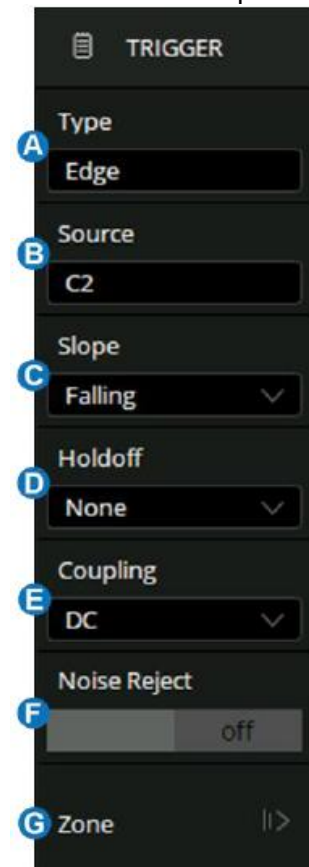

17.4 Виды синхронизации

Вид синхронизации выбирается в меню настроек синхронизации, для этого необходимо:

1. Нажать кнопку **Setup** на передней панели прибора.
2. В отрывшемся меню коснитесь пункта **Trigger Type/ Тип Запуска**.
3. Откроется окно выбора вида синхронизации.

Осциллографы серии АК ИП-4129 поддерживают следующие виды синхронизации:

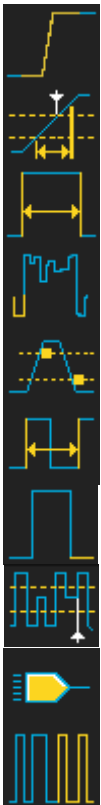

Edge – по фронту

Slope – по скорости нарастания

Pulse – по длительности импульса

Video – по параметрам видеосигнала

Windows - Синхронизация по параметрам окна

Interval - Синхронизация по временному интервалу

Dropout - Отложенный запуск

Runt - Синхронизация по ранту

Pattern - Синхронизация по заданному шаблону

Serial – синхронизация по событию в последовательной шине

Вид синхронизации	Каналы 1...4	Внешний	АС	Цифровые каналы
Фронт	+	+	+	+
Наклон	+	-	-	-
Импульс	+	-	-	+
Видео	+	-	-	-
Окно	+	-	-	-
Интервал	+	-	-	+
Отложенный	+	-	-	+
Рант	+	-	-	-
Шаблон	+	-	-	+
Последовательность	+	-	-	+

17.4.1 Синхронизация по фронту

Запуск по фронту является простейшим типом запуска. Запуск по фронту происходит, когда сигнал пересекает амплитудный порог, как с положительным, так и с отрицательным наклоном, с возможностью удержания запуска по заданному временному интервалу.

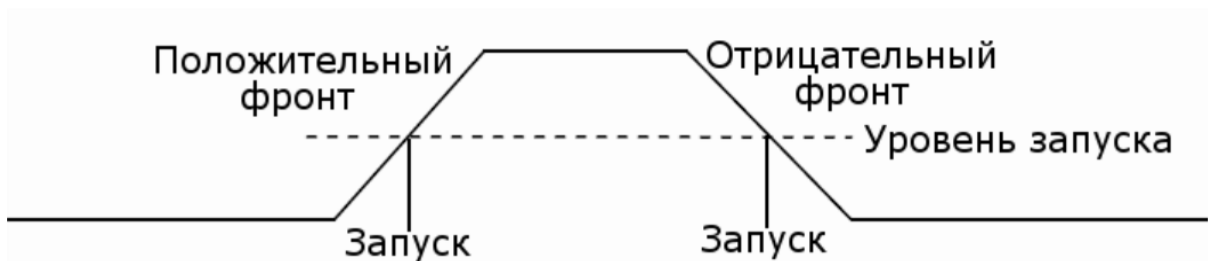

1. Нажать кнопку **Setup** на передней панели прибора, для перехода в меню настроек синхронизации.
2. В открывшемся меню коснитесь пункта **Trigger Type/ Тип Запуска**.

3. Коснитесь пальцем на экране значка «Фронт» .

4. Коснитесь пункта **Source/Источник** и выбрать источник сигнала синхронизации.
5. Коснитесь пункта **Slope/Наклон** и выбрать синхронизацию положительным фронтом (**Rising/Пост**), синхронизацию отрицательным фронтом (**Falling/Спад**) или синхронизацию по любому фронту (**Alter/Поперем**), который обнаружен первым.
6. Повернуть регулятор **Level/Уровень** на передней, в поле управления ЗАПУСК, для установки уровня запуска.
7. Коснитесь пункта **Holdoff Close/Удерж ВКЛ** для включения функции задержки запуска. Для установки времени удержания запуска необходимо использовать универсальный регулятор

17.4.2 Синхронизация по скорости нарастания.

Запуск по заданной скорости нарастания или среза фронта, определяемой проходом от пересечения **B** до пересечения **A** пороговых уровней в течение времени, которое больше, меньше, находится в пределах или вне пределов установленного временного интервала. Пороговые величины также может быть заданы.

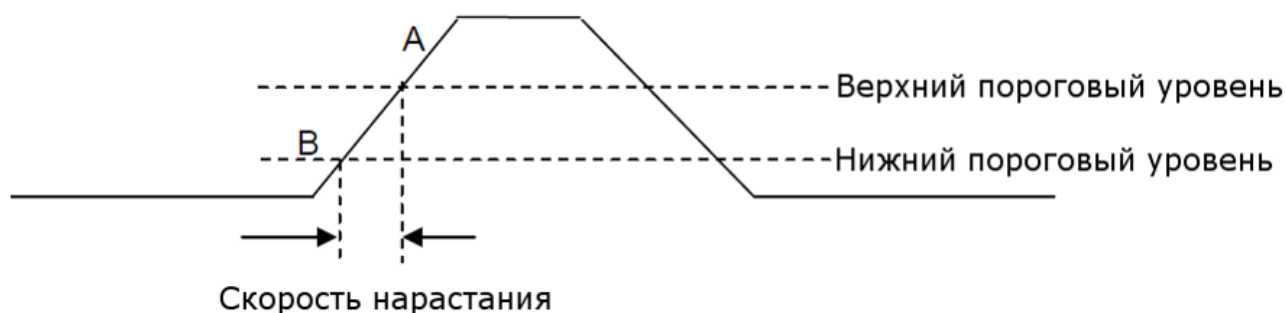

1. Нажать кнопку **Setup** на передней панели прибора, для переход в меню настроек синхронизации.
2. В открывшемся меню коснитесь пункта **Trigger Type/ Тип Запуска**.
3. Коснитесь пальцем на экране значка **Slope/Наклон** .
4. Коснитесь пункта **Source/Источник** и выбрать источник сигнала синхронизации.
5. Коснитесь пункта **Slope/Наклон** и выбрать синхронизацию положительным фронтом (**Rising/Пост**) или синхронизацию отрицательным фронтом (**Falling/Спад**).
6. Коснитесь пункт **Limit Range/Запуск Когда**, для выбора условия синхронизации:
 \leq - Когда скорость нарастания меньше заданного значения;
 \geq - Когда скорость нарастания больше заданного значения;
 $[--,--]$ - Когда скорость в пределах заданного диапазона;
 $--][--$ - Когда скорость нарастания больше или меньше заданного значения.
7. Коснитесь кнопки меню **Lower Upper/Нижн Верхн** для установки значений верхнего и нижнего порогового уровня. Установка значения осуществляется универсальным регулятором, для переключения между вводом значений нижнего или верхнего нажать кнопку **Lower Upper/Нижн Верхн** повторно. Нижнее значение порогового уровня, не может быть выше верхнего значения и на оборот.
8. Коснитесь кнопки управления **Holdoff Close/Удерж ВКЛ** для включения функции задержки запуска. Для установки времени удержания запуска необходимо использовать универсальный регулятор

17.4.3 Синхронизация по условиям длительности импульса

Запуск по окончании положительного или отрицательного импульса, когда длительность импульса больше, меньше, находится в пределах или вне пределов установленной длительности.

Длительность отрицательного импульса

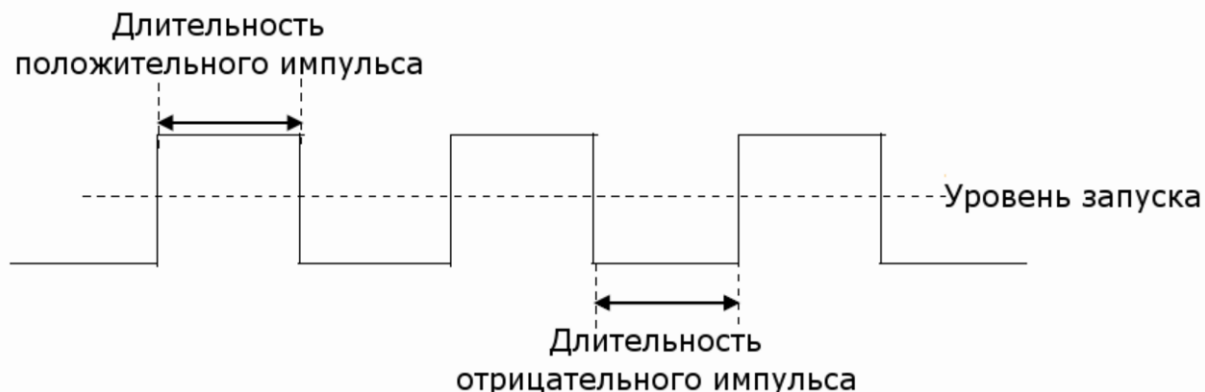

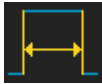
1. Нажать кнопку **Setup** на передней панели прибора, для перехода в меню настроек синхронизации.
2. В открывшемся меню коснитесь пункта **Trigger Type/ Тип Запуска**.
3. Коснитесь пальцем на экране значка **Pulse/Импульс** .
4. Коснитесь пункта **Source/Источник** и выбрать источник сигнала синхронизации.
5. Повернуть регулятор **Level/Уровень** на передней, в поле управления синхронизацией, для установки уровня запуска.
6. Коснитесь пункта **Polarity/Полярн** для выбора полярности импульса, по которому будет выполняться синхронизация **Positive/Положительная** или **Negative/Отрицательная**.
7. Коснитесь кнопки управления **Limit Range/Запуск Когда**, для выбора условия синхронизации:

- \leq - Длительность импульса меньше заданного значения.

Пример: при установке условия < 100 нс, запуск произойдет при обнаружении импульса с длительностью менее 100 нс.



- \geq - Длительность импульса больше заданного значения.

Пример: при установке условия > 100 нс, запуск произойдет при обнаружении импульса с длительностью более 100 нс.



- **[--,--]** - Когда длительность импульса больше нижнего предела и меньше верхнего предела.

Пример: при установке условия > 100 нс и < 300 нс, запуск произойдет при обнаружении импульса в указанном диапазоне, между 100 и 300 нс.

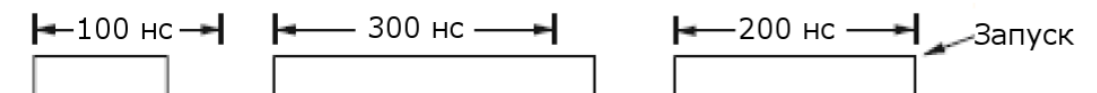

- **--][--** - Когда длительность импульса больше верхнего предела и меньше нижнего предела.

17.4.4 Синхронизация по параметрам ТВ сигнала

В этом режиме схема синхронизации дает возможность синхронизации полного телевизионного сигнала, выбора полярности видеосигнала, выбора системы цветного телевидения, выбора ТВ-строки, и ТВ поля. Осциллографы серии АК ИП-4129 поддерживают синхронизацию по следующим типам цветного телевидения: NTSC, PAL, HDTV и пользовательский вариант настроек видеосигнала.

1. Нажать кнопку **[Setup]** на передней панели прибора, для перехода в меню настроек синхронизации.
2. В открывшемся меню коснитесь пункта **Trigger Type/ Тип Запуска**.



3. Коснитесь пальцем на экране значка «**Видео**».
4. Коснитесь пункта **Source/Источник** и выбрать источник сигнала синхронизации.
5. Повернуть регулятор **Level/Уровень** на передней, в поле управления синхронизацией, для установки уровня запуска.
6. Коснитесь пункта **Standard/Стандарт** для выбора видео стандарта. Осциллографы серии АК ИП-4129 поддерживают следующие виды видео стандартов.

Стандарт	Тип	Синхроимпульс
NTSC	Чересстрочная	BI-level
PAL	Чересстрочная	BI-level
HDTV 720P/50	Прогрессивная	Tri-level
HDTV 720P/60	Прогрессивная	Tri-level
HDTV 1080P/50	Прогрессивная	Tri-level
HDTV 1080P/60	Прогрессивная	Tri-level
HDTV 1080i/50	Прогрессивная	Tri-level
HDTV 1080i/50	Прогрессивная	Tri-level
Пользовательский		

Пользователь также может задать собственные настройки стандарта, для этого необходимо выбрать тип **Custom/Пользоват.**

Частота кадров	25 Гц, 30 Гц, 50 Гц, 60 Гц	
Число строк	300 ~ 2000	
Число полей	1, 2, 4, 8	
Чересстрочная развертка	1:1, 2:1, 4:1, 8:1	
Точка запуска	Строка	Поле
	(значение строки)/1 (1:1)	1
	(значение строки)/2 (2:1)	1, 2, 3, 4, 5, 6, 7, 8
	(значение строки)/4 (4:1)	1, 2, 3, 4, 5, 6, 7, 8
	(значение строки)/8 (8:1)	1, 2, 3, 4, 5, 6, 7, 8

Значение строки может установлено в диапазоне от 300 до 2000.

Ниже представлена таблица, где на примере 800 строки показана взаимосвязь выбора строки, поля, развертки и точки запуска.

Строка	Число полей	Развертка	Строка запуска	Поле запуска
800	1	1:1	800	1
800	1, 2, 4 или 8	2:1	400	1, 1~2, 1~4, 1~8
800	1, 2, 4 или 8	4:1	200	1, 1~2, 1~4, 1~8
800	1, 2, 4 или 8	8:1	100	1, 1~2, 1~4, 1~8

7. Коснитесь пункта **Sync/Синхр.** для выбора условия запуска. Для любого типа телевизионного сигнала можно задать тип синхронизации **Any/Любой** или **Select/Выбор**.

Any/Любой – синхронизация по любому горизонтальному синхроимпульсу;

Select/Выбор – выбор поля и строки синхронизации. Для выбора нажать кнопку управления меню **Line/Строка** или **Field/Поле**, выбрать значение универсальным регулятором.

Ниже в таблице приведена информация о количестве строк в поле для каждого из видео стандартов.

Стандарт	Поле 1	Поле 2
NTSC	1 ... 263	1 ... 262
PAL	1 ... 313	1 ... 312
HDTV 720P/50, HDTV 720P/60	1 ... 750	
HDTV 1080P/50, HDTV 1080P/60	1 ... 1125	
HDTV 1080iP/50, HDTV 1080i/60	1 ... 563	1 ... 562

17.4.5 Синхронизация по параметрам окна

В этом режиме синхронизации запуск происходит, когда уровень сигнала выходит за пределы установленного «окна» (пересекает верхнюю или нижнюю границы).



Есть два вида окон: абсолютное и относительное. Окна имеют различные методы корректировки уровня запуска. При выборе окна абсолютного типа, нижний и верхний уровень запуска можно регулировать соответственно с помощью ручки регулятора установки уровня. При выборе окна относительного типа, доступна регулировка центральной оси уровня запуска, и значение отстройки нижней и верхней границ от центра.

Если нижний и верхний пороговые уровни находятся в пределах диапазона амплитуды сигнала, синхронизации будет выполняться как по нарастающему, так и по спадающему фронту.

Если верхний пороговый уровень находится в пределах диапазона уровня сигнала, в то время как нижний пороговый уровень выходит за пределы диапазона уровня сигнала, синхронизация будет выполняться только по нарастающему фронту.

Если нижний пороговый уровень находится в пределах диапазона уровня сигнала, в то время как верхний пороговый уровень выходит за пределы диапазоны уровня сигнала, синхронизация будет выполняться только по спадающему фронту

Настройки Absolute/Абсолютного типа окна.

1. Нажать кнопку **Setup** на передней панели прибора, для перехода в меню настроек синхронизации.
2. В открывшемся меню коснитесь пункта **Trigger Type/ Тип Запуска**.



3. Коснитесь пальцем на экране значка **Window/Окно**.
4. Коснитесь пункта **Source/Источник** и выбрать источник сигнала синхронизации.
5. Коснитесь пункта **Type/Тип окна** для выбора **Absolute/Абсолютного** окна.
6. Для установки порогового уровня использовать регулятор "Уровень", в поле ЗАПУСК на передней панели прибора.
7. Коснитесь кнопки управления **Holdoff Close/Удерж ВКЛ** для включения функции задержки запуска. Для установки времени удержания запуска необходимо использовать универсальный регулятор

Настройки Relative/Относительного типа окна.

1. Нажать кнопку **Setup** на передней панели прибора, для перехода в меню настроек синхронизации.
2. В открывшемся меню коснитесь пункта **Trigger Type/ Тип Запуска**.
3. Коснитесь пальцем на экране значка **Window/Окно** .
4. Коснитесь пункта **Source/Источник** и выбрать источник сигнала синхронизации.
5. Коснитесь пункта **Type/Тип окна** для выбора **Relative/Относительного** окна.
6. Для установки значений использовать регулятор "Уровень", в поле ЗАПУСК на передней панели прибора. Нажать регулятор "Уровень" для изменения направления движения границ окна.
7. Коснитесь кнопки управления **Holdoff Close/Удерж ВКЛ** для включения функции задержки запуска. Для установки времени удержания запуска необходимо использовать универсальный регулятор

17.4.6 Синхронизация по интервалу

Запуск по второму положительному или отрицательному фронту, когда промежуток времени между фронтами больше, меньше, находится в пределах или вне пределов установленного временного интервала.

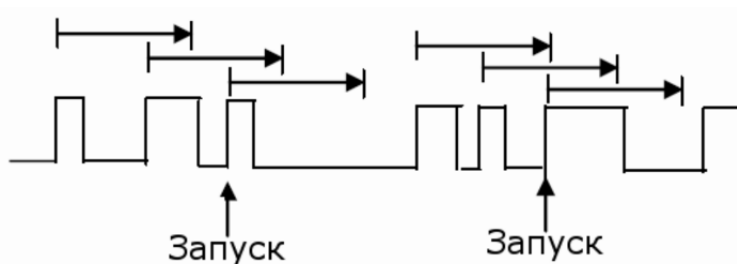

1. Нажать кнопку **Setup** на передней панели прибора, для перехода в меню настроек синхронизации.
2. В открывшемся меню коснитесь пункта **Trigger Type/ Тип Запуска**.
3. Коснитесь пальцем на экране значка **Interval/Интервал** .
4. Коснитесь пункта **Source/Источник** и выбрать источник сигнала синхронизации.
5. В разделе меню **Slope/Наклон** касанием выбрать синхронизацию положительным фронтом (**Rising/Рост**), или синхронизацию отрицательным фронтом (**Falling/Спад**).
6. Коснитесь пункта **Limit Range/Запуск Когда**, для выбора условия синхронизации:
 - **<=** - (меньше заданного значения): запуск, когда интервал времени до второго положительного или отрицательного фронта меньше заданного значения.
 - **>=** - (больше заданного значения): запуск, когда интервал времени до второго положительного или отрицательного фронта больше заданного значения.
 - **[--,--]** - (в пределах заданного диапазона): запуск, когда интервал времени до второго положительного или отрицательного фронта больше заданного значения нижнего предела и меньше заданного значения верхнего предела.
 - **--][--** - (вне пределов заданного диапазона): запуск, когда интервал времени до второго положительного или отрицательного фронта больше заданного значения верхнего предела и меньше заданного значения нижнего предела.После выбора условия синхронизации, нажать кнопку управления меню (**<=**, **>=**, **[--,--]**, **--][--**) и выполнить установку интервала времени с помощью универсального регулятора.

7. Коснитесь пункта **Holdoff Close/Удержж ВЫКЛ** для включения функции задержки запуска. Для установки времени удержания запуска необходимо использовать универсальный регулятор

17.4.7 Отложенный запуск

Запуск при пропадании сигнала на время больше заданного по условию фронта или состояния.

Условие «фронт»

Запуск, когда временной интервал (ΔT) от момента, когда фронт (или спад) входного сигнала пересекает заданный уровень запуска до того момента, когда следующий фронт (или спад) пересекает заданный уровень запуска, больше установленного времени ожидания. Как показано на рисунке ниже.

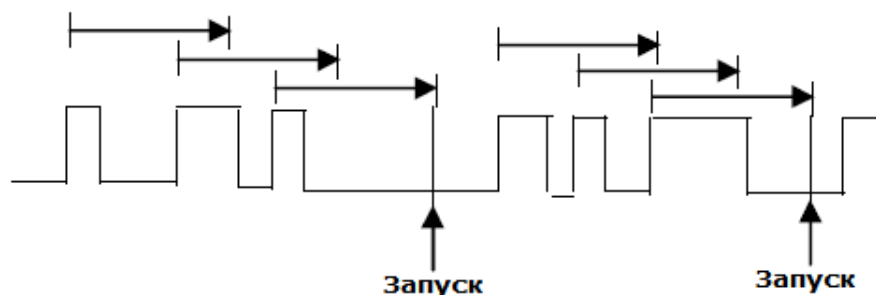

Условие «состояние»

Запуск, когда временной интервал (ΔT) от момента, когда фронт (или спад) входного сигнала пересекает заданный уровень запуска до того момента, когда спад (или следующий фронт) пересекает заданный уровень запуска, больше установленного времени ожидания. Как показано на рисунке ниже.

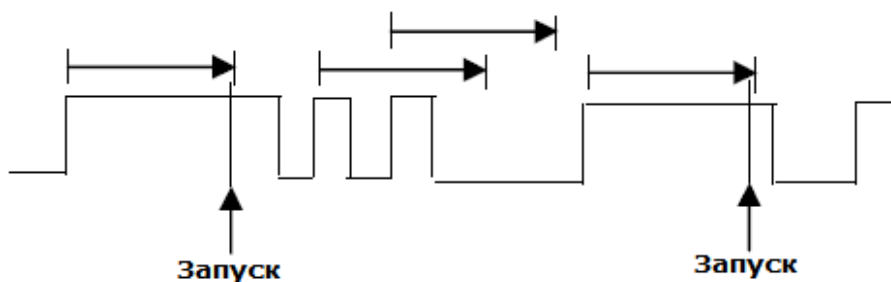

Настройки отложенного запуска по условию «Фронт».

1. Нажать кнопку **Setup** на передней панели прибора, для перехода в меню настроек синхронизации.
2. В открывшемся меню Коснитесь пункта **Trigger Type/ Тип Запуска**.
3. Коснитесь пальцем на экране значка **Drop Out/Отложенная** 
4. Коснитесь пункта **Source/Источник** и выбрать источник сигнала синхронизации.
5. В разделе меню **Slope/Наклон** и выбрать синхронизацию положительным фронтом (**Rising/Рост**), или синхронизацию отрицательным фронтом (**Falling/Спад**).
6. В разделе меню **OverTime Type/Тип Времени** выбрать **Edge/Фронт**.
7. В разделе меню **Time/Время**, выбрать значение времени, используя универсальный регулятор.
8. Коснитесь пункта **Holdoff Close/Удержж ВЫКЛ** для включения функции задержки запуска. Для установки времени удержания запуска необходимо использовать универсальный регулятор.

Настройки отложенного запуска по условию «Состояние».

1. Нажать кнопку **Setup** на передней панели прибора, для перехода в меню настроек синхронизации.
2. В открывшемся меню коснитесь пункта **Trigger Type/ Тип Запуска**.
3. Коснитесь пальцем на экране значка **Drop Out/Отложенная** .
4. Коснитесь пункта **Source/Источник** и выбрать источник сигнала синхронизации.
5. В разделе меню **Slope/Наклон** и выбрать синхронизацию положительным фронтом (**Rising/Рост**), или синхронизацию отрицательным фронтом (**Falling/Спад**).
6. В разделе меню **OverTime Type/Тип Времени** выбрать **State/Состояние**.
7. В разделе меню **Time/Время**, выбрать значение времени, используя универсальный регулятор.
8. Коснитесь пункта **Holdoff Close/Удержж ВЫКЛ** для включения функции задержки запуска. Для установки времени удержания запуска необходимо использовать универсальный регулятор.

17.4.8 Синхронизация по ранту

Запуск развертки по ранту, определяемому 2 порогами по уровню и по длительности ранта, которая больше, меньше, находится в пределах или вне пределов установленного временного значения.

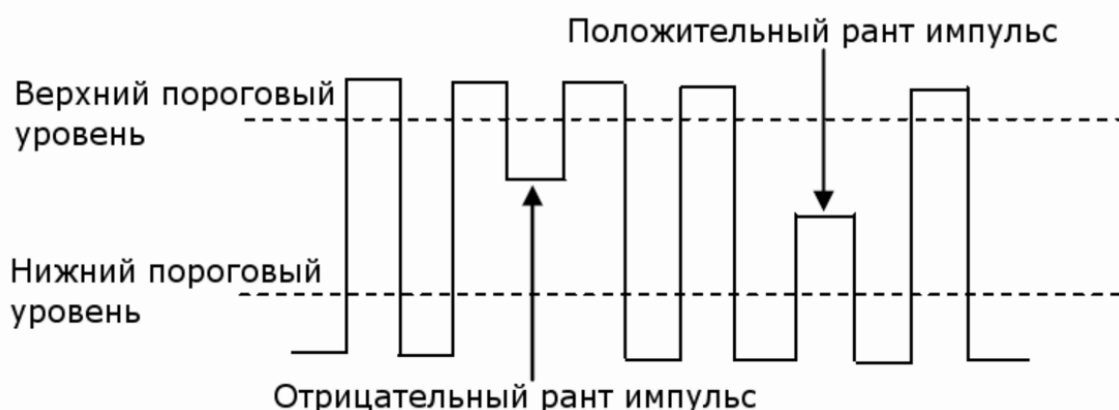

Отрицательный рант импульс пересекает верхний пороговый уровень, но не пересекает нижний пороговый уровень.

Положительный рант импульс пересекает нижний пороговый уровень, но не пересекает верхний пороговый уровень.

1. Нажать кнопку **Setup** на передней панели прибора, для перехода в меню настроек синхронизации.
2. В открывшемся меню коснитесь пункта **Trigger Type/ Тип Запуска**.

3. Коснитесь пальцем на экране значка **Runt/Рант** .
4. Коснитесь пункта **Source/Источник** и выбрать источник сигнала синхронизации.
5. В разделе меню **Polarity/Полярность** выбрать полярность импульса по которому будет выполняться синхронизация **Positive/Положит.** (положительная полярность) или **Negative/Отрицат.** (отрицательная полярность).
6. Коснитесь пункта **Limit Range/Запуск Когда**, для выбора условия синхронизации (**<=, >=, [--, --] or --][--**).
7. В разделе меню **Lower Upper/Верхн Нижн** установить значения верхнего и нижнего порогового уровня. Установка значения осуществляется универсальным

регулятором или вводится с экрана прибора. Нижнее значение порогового уровня, не может быть выше верхнего значения и на оборот.

8. Коснитесь пункта **Holdoff Close/Удерж ВКЛ** для включения функции задержки запуска. Для установки времени удержания запуска необходимо использовать универсальный регулятор.

17.4.9 Синхронизация по заданному шаблону

Синхронизация развертки комбинацией сигналов от различных источников (каналов). При создании условия задаются уровни для каждого из каналов, которые затем связываются между собой логическими функциями (И; И'НЕ; ИЛИ; ИЛИ'НЕ), с возможностью удержания запуска по заданному временному интервалу.

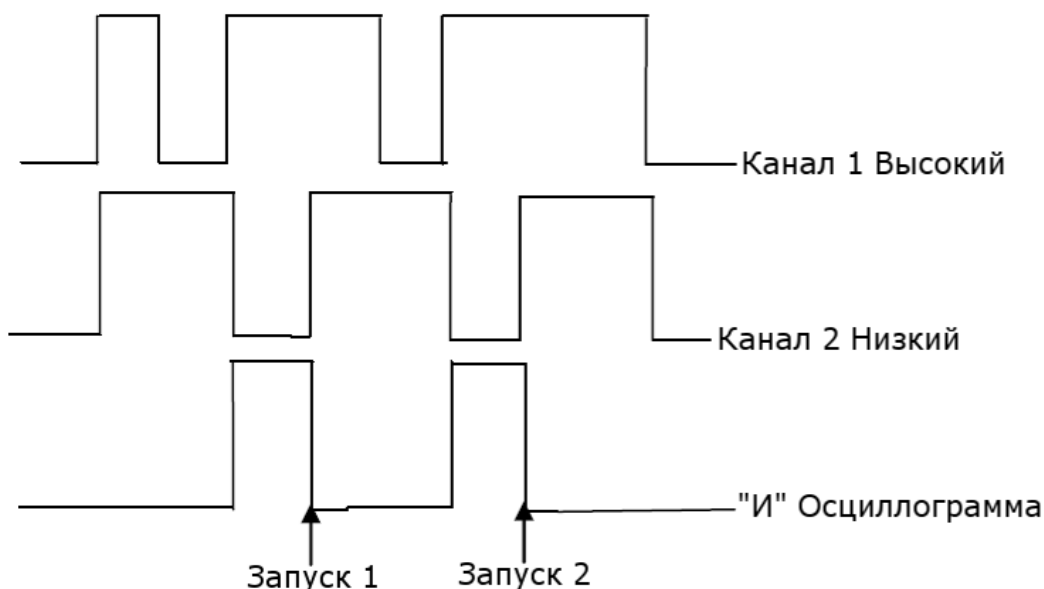

1. Нажать кнопку **Setup** на передней панели прибора, для перехода в меню настроек синхронизации.
2. В открывшемся меню коснитесь пункта **Trigger Type/ Тип Запуска**.



3. Коснитесь пальцем на экране значка **Pattern/Шаблон**.
4. Коснитесь пункта **Logic/Логика** и с помощью универсального регулятора выбрать логическое условие: **AND/И**, **OR/ИЛИ**, **NAND/И-НЕ** или **NOR/НИ**.
5. Коснитесь пункта **Source Setting/Настройка Источника**, откроется окно выбора и настройки источника запуска.
6. Для каждого источника выбрать логический уровень: **Don't care/Любой**, **Low/Низкий** или **High/Высокий**.
 - **Low/Низкий** – установка низкого логического уровня для выбранного канала. Низкий уровень — это уровень напряжения меньше уровня запуска и порогового уровня канала.
 - **High/Высокий** – установка высокого логического уровня для выбранного канала. Высокий уровень — это уровень напряжения больше уровня запуска и порогового уровня канала.
 - **Don't care/Любой** – логически уровень для выбранного канала не выбирается. Любые параметры канала не учитываются при синхронизации.
 - Если для обоих каналов выбран режим **Don't care/Любой** то сигнал не будет синхронизирован.
7. Установка значения уровня выполняется регулятором **Level/Уровень** на передней панели в поле синхронизации.
8. Коснитесь кнопки управления **Limit Range/Запуск Когда**, для выбора условия синхронизации (**<=**, **>=**, **[--,--]** or **--][--]**).
9. В разделе меню **Lower Upper/Верхн Нижн** установить значения верхнего и нижнего порогового уровня. Установка значения осуществляется универсальным

регулятором или вводится с экрана прибора. Нижнее значение порогового уровня, не может быть выше верхнего значения и на оборот.

10. Коснитесь кнопки управления **Holdoff Close/Удержж ВЫКЛ** для включения функции задержки запуска. Для установки времени удержания запуска необходимо использовать универсальный регулятор.

17.5 Удержание запуска

Функция удержания — это дополнительное условие для режима синхронизации по фронту. Она может быть выражена как интервал времени или количество событий. Функция удержания блокирует схему синхронизации на заданный период времени или количество событий после последнего запуска развертки. События — это случаи, когда имеет место выполнение условий запуска. Следующий запуск произойдет, когда истекнут условия удержания и будут выполнены остальные условия запуска.

Функция удержания используется для получения стабильного запуска на составных периодических сигналах. Например, если известно количество или длительности элементарных сигналов, образующих составной сигнал, то можно заблокировать их, выбрав подходящее значение удержания. Похожие условия используются в условных типах синхронизации.

Иногда можно достичь стабильного отображения периодических сложных сигналов, наложив условие на интервал времени между последовательными запусками. В противном случае это время определяется только входным сигналом, режимом связи и полосой пропускания прибора. Выберите положительный или отрицательный запускающий фронт и минимальное время между запусками. Запускающий синхроимпульс генерируется, когда будет выполнено условие запуска после истечения времени выдержки, отсчитываемого от последнего синхроимпульса. Можно выбрать любой промежуток времени от 8 нс до 30 с. Отсчет времени удержания начинается заново после каждого запуска.

17.5.1 Задержка по времени

Время удержания - это время ожидания осциллографа перед повторным включением схемы запуска. Осциллограф не сработает, пока не истечет время удержания.

Используйте задержку для запуска на повторяющихся сигналах, которые имеют несколько ребер (или других событий) между повторениями сигналов. Вы также можете использовать удержание для запуска по первому фронту пакета, когда вы знаете минимальное время между пакетами.

Например, для достижения стабильного запуска повторяющихся импульсов, показанных на рисунке ниже, необходимо установить время удержания (t) равным $200 \text{ нс} < t < 600 \text{ нс}$.

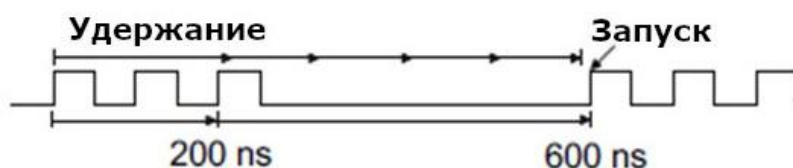

17.5.2 Задержка по событию

Событие удержания - это количество событий, которое осциллограф считает перед повторным включением схемы запуска. Осциллограф не сработает, пока события удержания счетчика не достигнут установленного значения. На следующем рисунке событие удержания установлено на 3, и сигнал запускается на четвертом фронте.

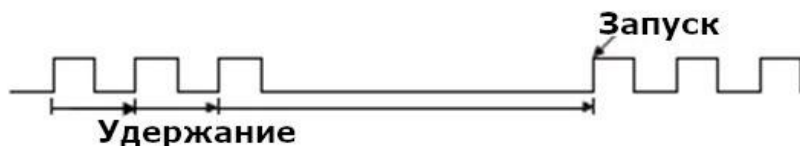

Параметр **Start Holdoff On/Положение Задержки** определяет начальную позицию удержания.

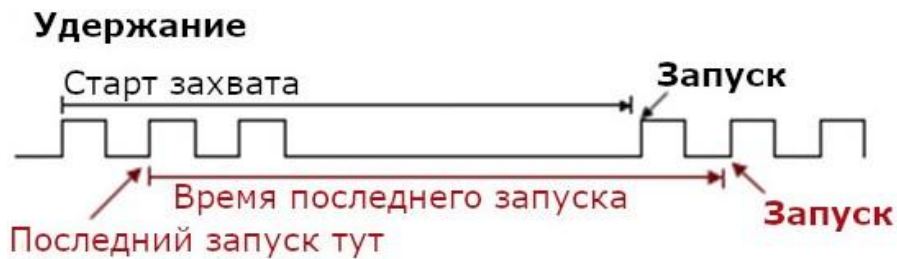

Acq Start/Старт Точка - Начальная позиция удержания - это первая временная точка, удовлетворяющая условию запуска, когда начинается захват данных. В приведенном выше примере каждое удержание начинается с первого нарастающего фронта последовательности импульсов.

Last Trig Time/ Последняя Синхронизация (Время последнего запуска) - начальная позиция удержания - это время последнего запуска. В приведенном выше примере последняя позиция запуска находится на втором переднем фронте последовательности импульсов, и вторая задержка начинается с этой точки.

17.6 Установка вида связи схемы синхронизации

Вид связи – способ подключения сигнала на вход схемы запуска.

Для выбора вида связи схемы синхронизации необходимо нажать кнопку **Setup** на передней панели осциллографа, в открывшемся меню коснитесь пункта **Coupling/СвязьВх**.

В осциллографах серии АК ИП-4129 предусмотрены четыре вида связи схемы синхронизации.

DC (Открытый вход) – Применяется для подачи на вход запуска всех частотных компонент сигнала, или в случаях, когда закрытый вход (AC) может привести к смещению эффективного уровня запуска.

AC (Закрытый вход) – Емкостная связь по входу. Отсечение постоянной составляющей, подавление частот ниже 8 Гц.

HF Reject (ВЧ фильтр) – (подавление ВЧ) Связь через низкочастотный фильтр, подавляющий частоты свыше 967 кГц. Применяется для запуска на низких частотах.

LF Reject (НЧ фильтр) – (подавление НЧ) Связь по входу через емкостной высокочастотный фильтр; отсечение постоянной составляющей, подавление частот ниже 33 кГц. Применяется для повышения стабильности запуска на средних и высоких частотах.

17.7 Фильтр шума

Функция подавления шума добавляет дополнительный гистерезис в схему синхронизации. За счет увеличения зоны гистерезиса в схеме синхронизации, уменьшается вероятность ложных срабатываний от шума в сигнале. В тоже время, фильтр шума уменьшает чувствительность запуска, поэтому для срабатывания необходим сигнал с большим уровнем.

Для включения функции подавления шума необходимо нажать кнопку **Setup** на передней панели осциллографа, в открывшемся меню нажать коснитесь пункта **Noise Reject/Фильтр Шума** для включения функции подавления шума, повторное нажатие кнопки отключает данную функцию.



Рис. 17-1 Функция подавления шума отключена



Рис. 17-2 Функция подавления шума включена

17.8 Область синхронизации

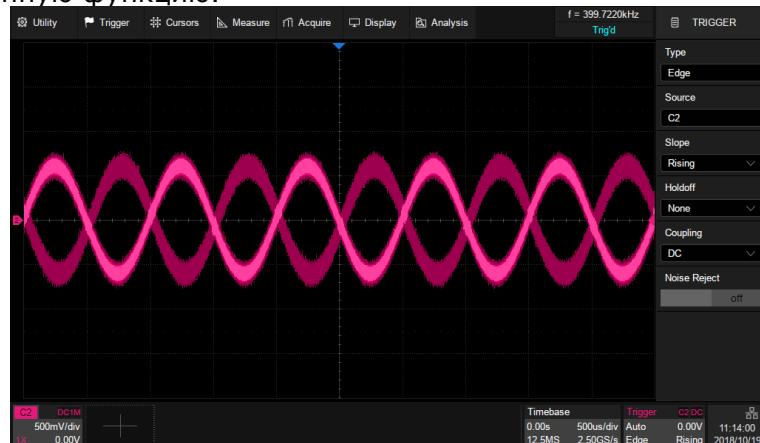
Осциллографы серии АКП-4129 в добавлении к стандартным условиям синхронизации сигнала позволяют задать области синхронизации для захвата сложных событий. Доступны две определяемые пользователем области: Zone1/Область1 и Zone2/Область2.

Для каждой из областей можно задать условие для синхронизации: **Intersect/Пересекает** или **Not-intersect/Не пересекает**. «Пересечение» включает только события, происходящие в выделенной области. «Непересекающиеся» события включают все события, происходящие за пределами выделенной зоны.

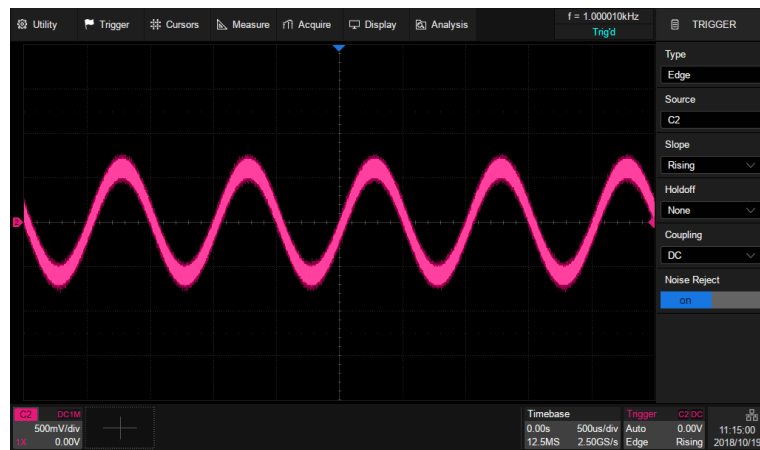
Для выбора области синхронизации необходимо нажать кнопку **Setup** на передней панели осциллографа, в открывшемся меню коснитесь пункта **Zone/Область**.

- A. Вкл/Выкл режима области синхронизации
- B. Выбор источника: Кан1 ... Кан4
- C. Вкл/Выкл Область1.
- D. Выбор свойства Область1: Пересекает или Не пересекает
- E. Установка координат Область1. Диапазон установки находится в пределах области сигнала.
- F. Вкл/Выкл Область2.
- G. Выбор свойства Область1: Пересекает или Не пересекает
- H. Установка координат Область1. Диапазон установки находится в пределах области сигнала.

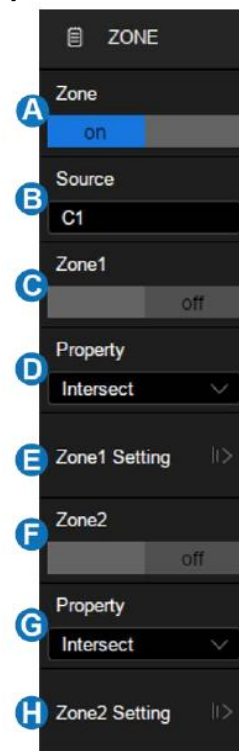

Область можно создать с помощью жестов или через меню настройки **Zone/Область > Zone Setting/Обл Устан**. Цвет контура области соответствует цвету канала выбранного в качестве источника.

Создание области жестами

Когда включен режим области синхронизации, необходимо коснуться любой области на сетке, удерживая палец на экране нарисовать прямоугольную рамку, как показано на рисунке ниже.



После того как рамка будет нарисована, необходимо убрать палец с экрана. Рядом с рамкой отобразится всплывающее меню выбора Области и Свойств Области.



Созданную область можно перемещать перетаскиванием. Просто коснитесь и удерживайте поле области и используйте жест перетаскивания.

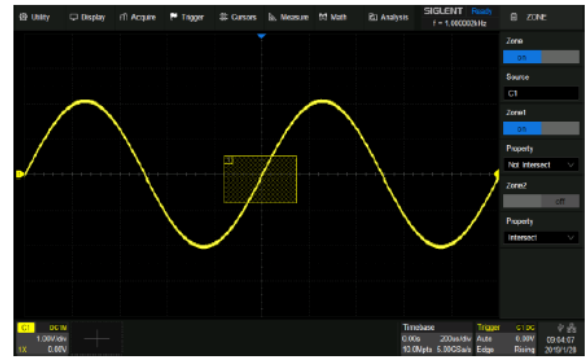
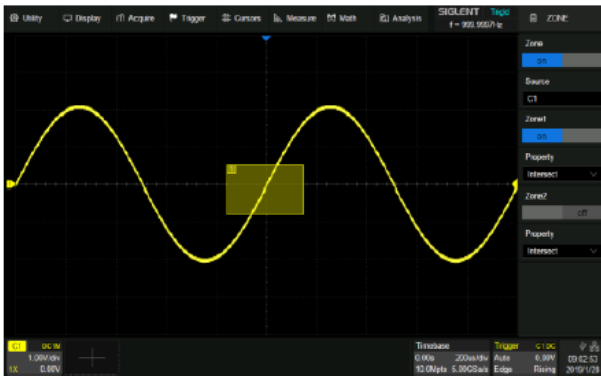

Источник – КАН1, Область1 – ВКЛ, состояние – “Пересекает”

Источник – КАН1, Область1 – ВКЛ, состояние – “Не Пересекает”

Создание области с помощью диалогового окна

Для доступа к диалоговому окну настроек области необходимо, в меню синхронизации выбрать **Zone/Область** > **Zone Setting/Обл Устан.**

- A. Установка левой границы области
- B. Установка правой границы области
- C. Установка верхней границы области
- D. Установка нижней границы области
- E. Возврат в предыдущее меню

Коснитесь одного из пунктов меню указанных выше, задать значение с помощью универсального регулятора или виртуальной клавиатуры.

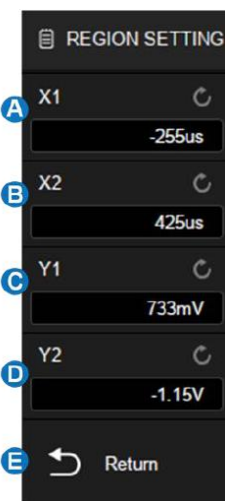

Примечание. Если обе области, Область1 и Область2, включены результат логической операции «И» в двух зонах становится определяющим условием срабатывания запуска.

Ниже приведен пример, в котором показано как синхронизировать сигнал на шине с помощью осциллографа серии АКПП-4129:

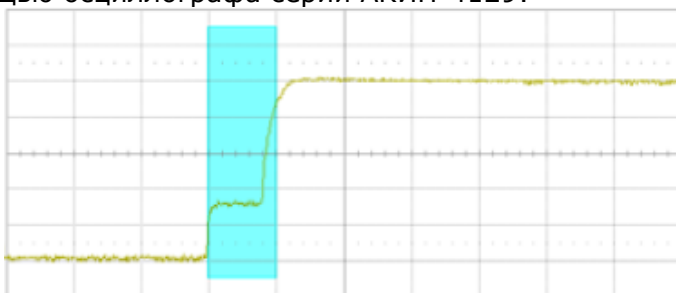

При использовании простой синхронизации по фронту сигналу зафиксировать аномалию будет весьма маловероятно. Благодаря высокой скорости обновления, можно увидеть аномалию, если включить режим послесвечения.



Рис. 17-3 Отображение аномалии в режиме послесвечения

В данном случае, применение режима синхронизации по области, самый быстрый и простой способ стабильного захвата сигнала. Необходимо включить режим области синхронизации и нарисовать рамку, в зоне аномалии, как показано ниже:

Включите триггер зоны и нарисуйте рамку для пересечения с зоной конфликта шины, как показано на изображении ниже:

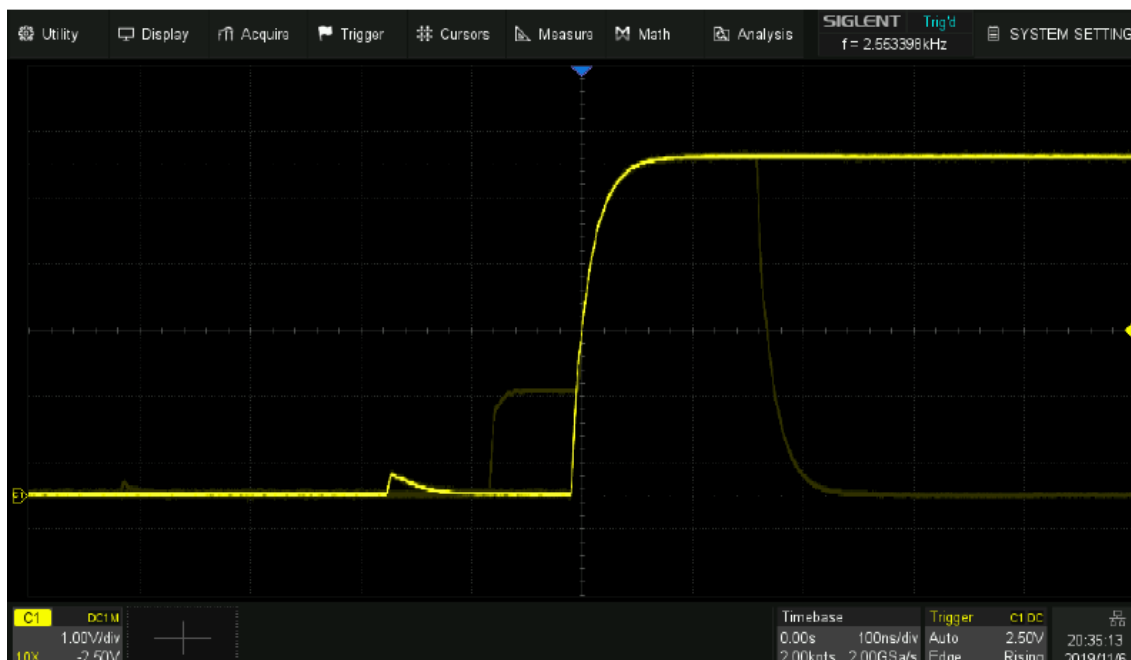

Рис. 17-4 Пример выделения области синхронизации

Для точной синхронизации и стабильного сигнала, рекомендуется использовать две области. Для Область1 выбрать параметр "Пересекает", для Область2 выбрать параметр "Не пересекает". Теперь мы можем точно получить точную, стабильную форму сигнала шины с аномалией:

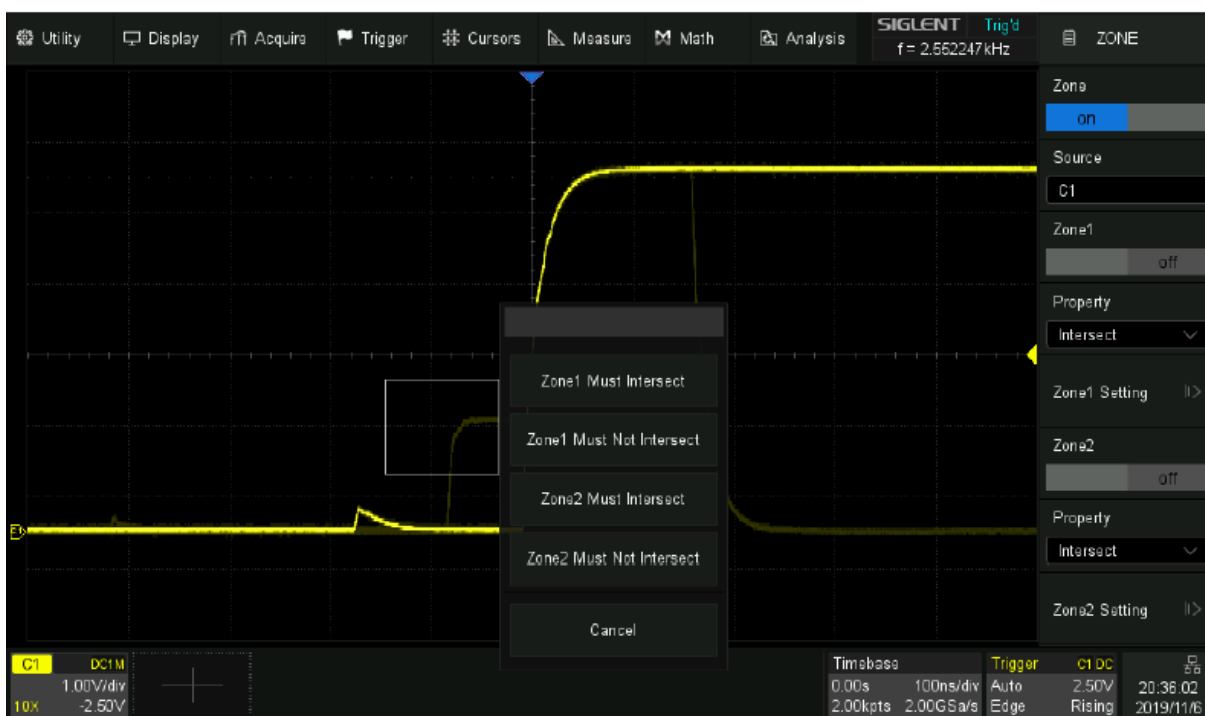

Рис. 17-5 Синхронизация по заданной области

18 СИНХРОНИЗАЦИЯ И ДЕКОДИРОВАНИЕ ПОСЛЕДОВАТЕЛЬНЫХ ПРОТОКОЛОВ

Осциллографы серии АК ИП-4129 поддерживают функции декодирования и синхронизации последовательных протоколов: стандартно - I2C, SPI, UART/RS232, CAN, LIN и опционально - FlexRay, CAN FD, I2S, MIL-STD-1553B.

Нажать кнопку **Setup** на передней панели или коснитесь поля дескриптора триггера, а затем в открывшемся меню коснитесь пункта **Type/Тип** и выбрать тип синхронизации **Serial/Последовательный**:

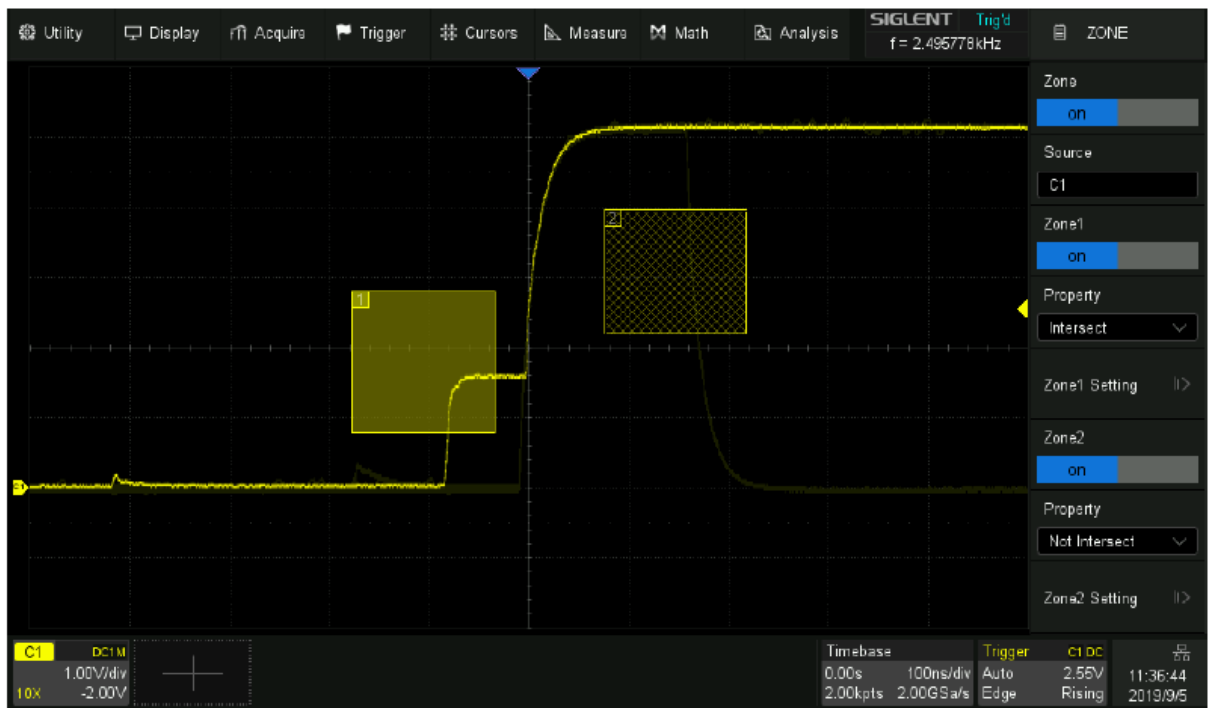
- A. Выбор типа синхронизации
- B. Выбор протокола
- C. Настройка сигнала
- D. Настройка синхронизации

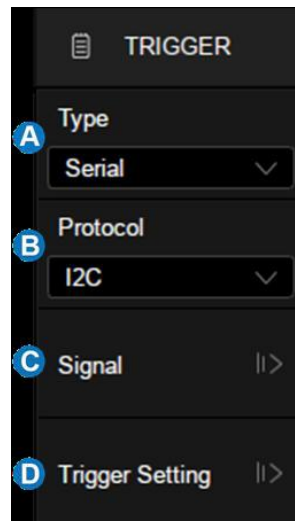

Нажать кнопку **Decode** на передней панели или в главном меню коснитесь пункта **Analysis/Анализ > Decode/Декодирование** для доступа в меню настройки декодирования протокола.

- A. Включить/выключить функцию декодирования последовательных данных
- B. Выбор шины для установки, Bus1 и Bus2
- C. Включение/Выключение отображения шины на экране
- D. Доступ в меню настроек формата отображения шины
- E. Выбор протокола последовательной шины
- F. Переход в меню настроек параметров сигнала: выбор источника и порогового уровня
- G. Переход в меню настройки параметров протокола
- H. Копирование настроек в меню синхронизации

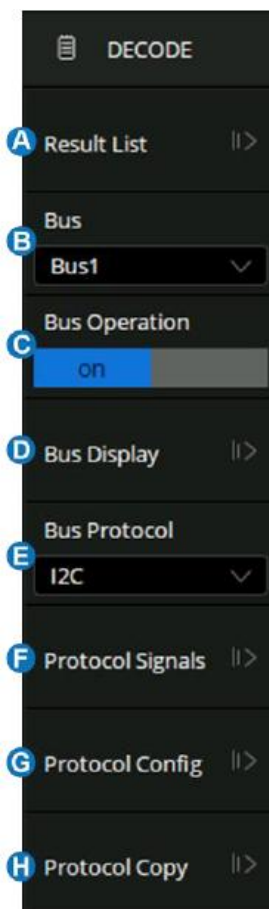

18.1 Копирование настроек

Находясь в меню Декодирование, коснитесь пункта **Protocol Copy/Копия Настроек**, откроется диалоговое окно.

- A. Копирование настроек из меню Декодирование в меню Синхронизация
- B. Копирование настроек из меню Синхронизация в меню Декодирование
- C. Возврат в предыдущее меню.

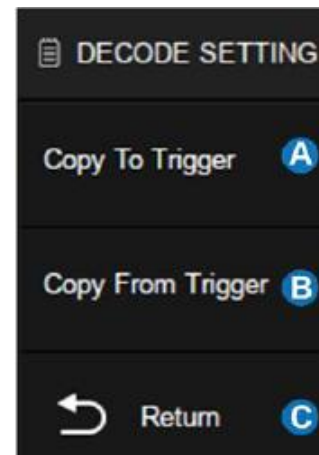

Примечание. Синхронизация не выполняется автоматически. Если настройки в одном из меню изменяются, необходимо выполнить операцию копирования для повторной синхронизации.

18.2 Протокол I2C

18.2.1 Настройка параметров сигнала I2C

Настройка параметров сигнала I2C включает в себя: подключение каналов осциллографа к последовательной линии данных (SDA) и последовательной линии тактирования (SCL), установка пороговых уровней.

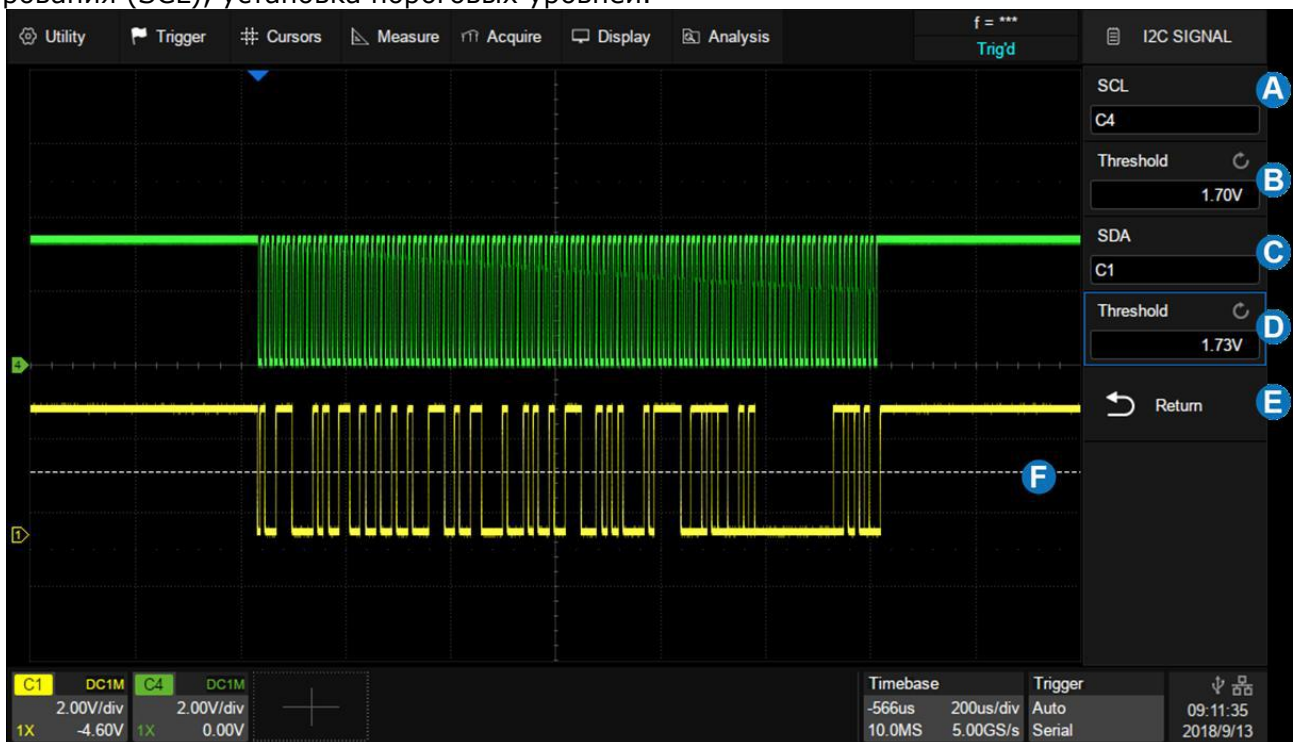

- A. Выбор источника SCL. В приведенном выше примере SCL подключен к КАН4.
- B. Установка порогового уровня SCL. Это 1,7 В для сигнала LVTTTL в этом примере.
- C. Выбор источника SDA. В приведенном выше примере SDA подключен к КАН1.
- D. Установка порогового уровня канала SDA.
- E. Возврат в предыдущее меню.
- F. Линия порогового уровня. Появляется только при настройке порогового уровня.

Для настройки осциллографа под сигнал I2C необходимо:

1. Нажать кнопку **Decode** на передней панели осциллографа, для доступа в меню настроек декодирования.
2. Коснитесь пункт **Bus1/Шина1** и выбрать одну из двух ячеек для создания настроек: **Bus1/Шина1** или **Bus2/Шина2**.
3. Коснитесь пункта **Bus Protocol/Протокол** и с помощью универсального регулятора выбрать протокол **I2C**. Для подтверждения выбора нажать универсальный регулятор.
4. Коснитесь пункта **Protocol Signals/Сигнал** для перехода в меню настроек параметров сигнала.
5. Настройки применимые к сигналам SCL и SDA:
 - Подключить входы осциллографа к тестируемому устройству.
 - Коснитесь пункта **SCL** или **SDA**; затем выбрать входной канал сигнала с помощью универсального регулятора.
 - Коснитесь пункта **Threshold/Порог**; затем выбрать значение уровня порогового напряжения с помощью универсального регулятора.
 - Уровень порогового напряжения используется при декодировании, он является уровнем запуска, когда в качестве вида синхронизации выбран последовательный протокол.
 - Данные на входе должны быть стабильными в течение всего цикла высокого уровня тактирования, иначе входные данные будут интерпретированы как состояние СТАРТ или СТОП.

18.2.2 Синхронизация по протоколу I2C

После выполнения настройки осциллографа для декодирования **I2C** сигнала, необходимо выполнить настройку схемы синхронизации по протоколу и одному из условий запуска.

1. Нажать кнопку **Setup** на передней панели в поле синхронизация.
2. Коснитесь пункта **Type/Тип** и выбрать типа синхронизации **Serial/Последоват**
3. Коснитесь пункта **Protocol/Протокол** и выбрать протокол **I2C**.
4. Коснитесь пункта **Trigger Setting/Установки** для перехода в подменю настройки условий синхронизации.
5. Коснитесь **Condition/Случай** для выбора условия синхронизации.

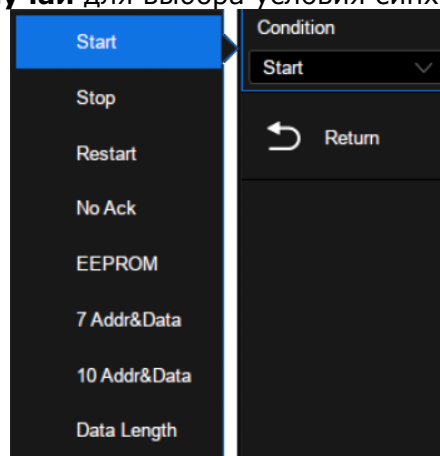

Start/Старт – запуск выполняется когда данные SDA переходят из состояния ВЫСОКИЙ в состояние НИЗКИЙ, при этом данные SCL в состоянии ВЫСОКИЙ.

Stop/Стоп - запуск выполняется когда данные SDA переходят из состояния НИЗКИЙ в состояние ВЫСОКИЙ, при этом данные SCL в состоянии ВЫСОКИЙ.

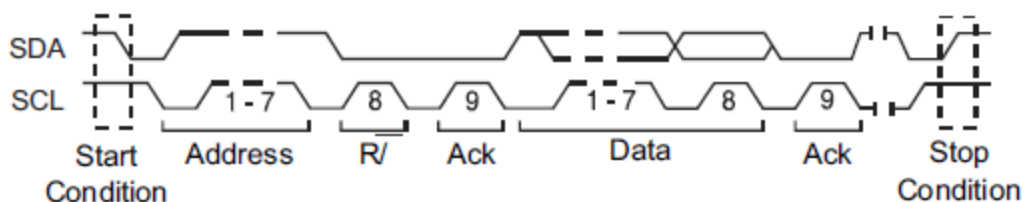

Restart/Рестарт - запуск выполняется когда перед состоянием **Stop/Стоп** возникает повторное состояние **Start/Старт**.

No Ack/Нет Ответа - запуск выполняется когда данные SDA находятся в состоянии ВЫСОКИЙ во время прохождения Ack SCL бита синхронизации.

EEPROM Data Read/EEPROM чтение данных - запуск выполняется по контрольному EEPROM биту со значением 1010xxx в сигнале SDA, следующим перед битами Read и Ack. Затем осциллограф выполняется сличение данных установленных в пункте управления меню **Data1/Данные 1**. Сличение выполняется по заданному условию: >, < или =.

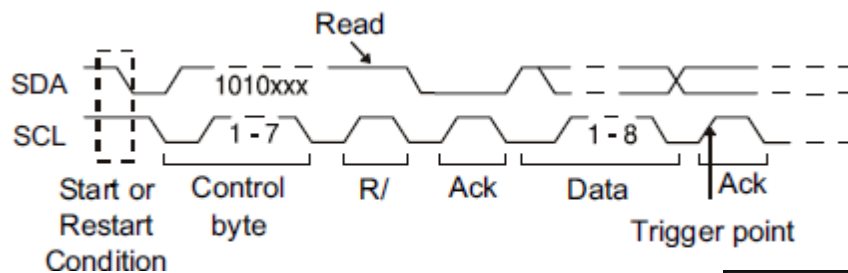
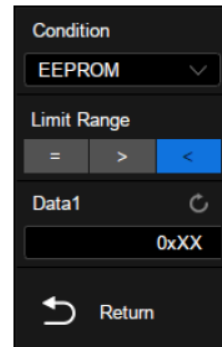

7- bit Address & Data Condition - запуск выполняется по кадру Read или Write в 7 - битном режиме адресации на 17-м или 26-м фронте сигнала SCL, если все биты соответствуют шаблону.

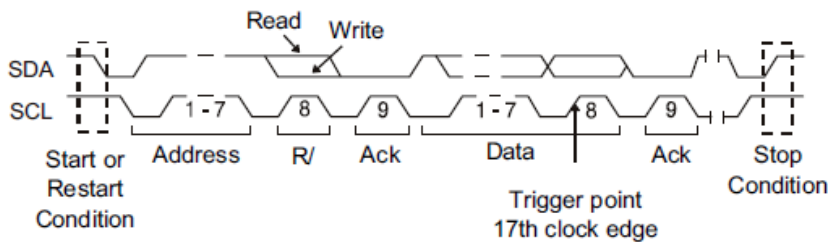

10- bit Address & Data Condition - запуск выполняется по кадру Write в 10 - битном режиме адресации на 26-м или 34-м фронте сигнала SCL, если все биты соответствуют шаблону.

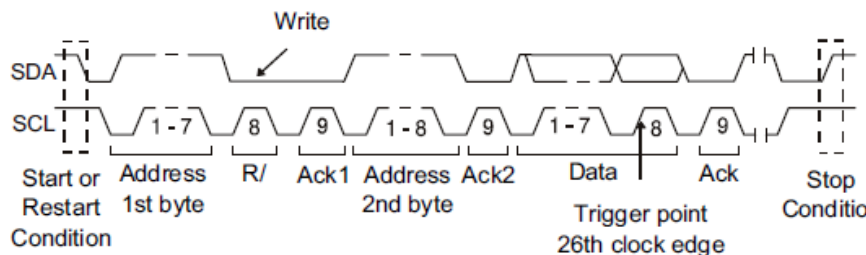

Data Length/Длина данных - запуск выполняется, когда длина данных сигнала SDA равна установленному значению (7 или 10 бит) в поле **Byte Length/Длина байта**.



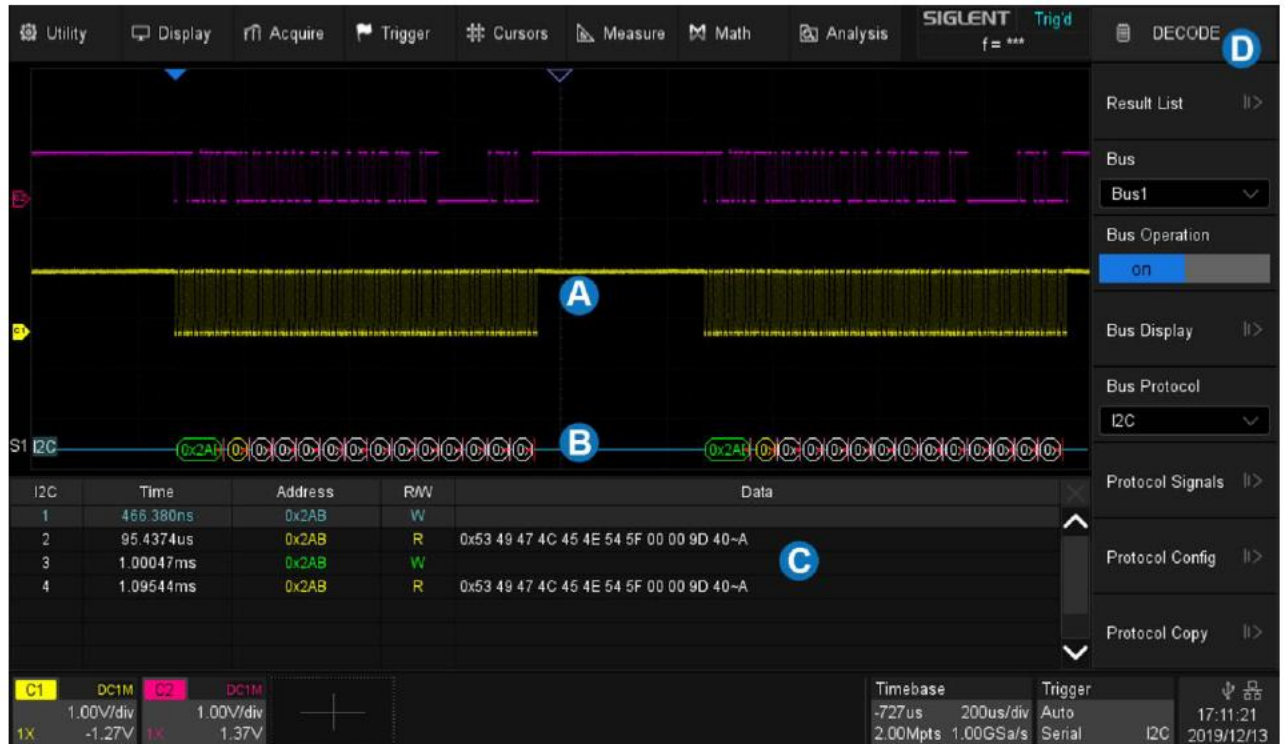

18.2.3 Декодирование сигнала I2C

Настройка декодирования сигнала I2C.



- A. Область отображения формы сигнала, показывает исходные сигналы шины
- B. Дисплей шины, показывает результат декодирования шины. Максимум две шины могут быть декодированы одновременно. Коснитесь пункта меню **Bus Operation/Отображение** чтобы включить или выключить выбранную шину, и коснитесь пункта **Format/Формат**, чтобы выбрать тип отображения результата декодирования (двоичный, десятичный, шестнадцатеричный или ASCII).
- C. Таблица. Результат декодирования может быть отображен в таблице, в котором каждая строка показывает метку времени и результат декодирования кадра. Коснитесь Таблицы, для изменения параметров.
- D. Меню декодирования

18.2.4 Интерпретация I2C декодирования

- Осциллограмма цифровых сигналов отображает информацию по активной шине.
- Прямые сини линии отображают неактивную шину.
- Расшифровка шестнадцатеричных данных:
- Значения адреса отображаются в начале кадра.
- Write адрес отображается темно-зеленым цветом рядом с "W".
- Read адрес отображается зеленым цветом рядом с "R".
- Данные отображаются белым цветом.
- Ask бит отображается рядом с  (низкий), No Ask бит отображается рядом с  (высокий).
- Декодированный текст может быть обрезан в конце кадра, если не хватает места.
- Голубые вертикальные линии означают, что необходимо изменить коэффициент развертки и перезапустить сбор данных для повторного декодирования.
- Красные точки при декодировании означают что не все данные отображаются, информация сжата. Для отображения всех данных необходимо сместить сигнала или изменить коэффициент развертки.

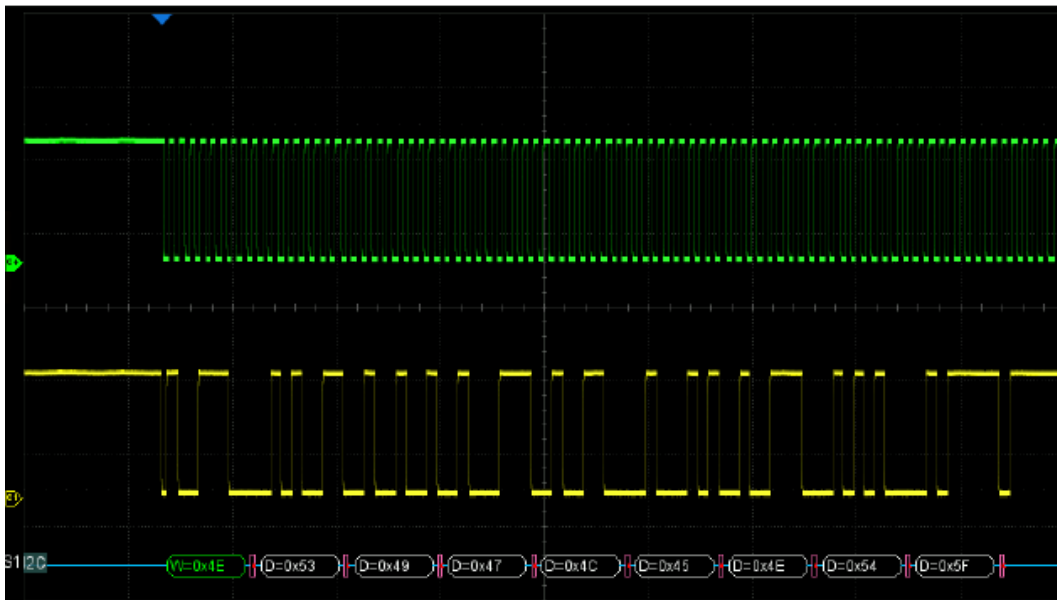

18.2.5 Интерпретация данных I2C в таблице

- Time - Горизонтальное смещение заголовка текущего фрейма данных относительно позиции маркера синхронизации.
- Address — Значение адреса. Например, «0x2AB» означает, что адрес = 2AB с No Ack бит.
- R/W – желтый знак R – read, темно-зеленый знак W – write, черный знак X для пропущенных значений.
- Data – байты данных.

I2C	Time	Address	R/W	Data
1	2.01300us	0x2AB	W	
2	192.003us	0x2AB	R	0x4E 54 5F 80 00 58 D8-A

18.3 Протокол SPI

18.3.1 Настройка параметров сигнала SPI

Настройка параметров сигнала SPI включает в себя: подключение каналов осциллографа к линии последовательного тактового сигнала (CLK), линии данных MOSI, линия данных MISO и кадр сигнала, далее необходимо установить пороговый уровень для каждого канала и настроить параметры сигнала.

Для настройки осциллографа под сигнал SPI необходимо:

1. Нажать кнопку **Decode** на передней панели осциллографа, для доступа в меню настроек декодирования.
2. Коснитесь пункт **Bus1/Шина1** и выбрать одну из двух ячеек для создания настроек: **Bus1/Шина1** или **Bus2/Шина2**.
3. Коснитесь пункта **Bus Protocol/Протокол** и с помощью универсального регулятора выбрать протокол **SPI**. Для подтверждения выбора нажать универсальный регулятор.
4. Коснитесь пункта **Protocol Signals/Сигнал** для перехода в меню настроек параметров сигнала.
5. Коснитесь пункта **CLK** для перехода в меню SPI CLK.
6. Настройка меню CLK:
 - Коснитесь пункта **CLK**; повернуть универсальный регулятор для выбора канала, подключенного к линии последовательного тактового сигнала.
 - Коснитесь пункта **Threshold/Порог**; затем выбрать значение уровня порогового напряжения с помощью универсального регулятора.
 - Коснитесь пункта **Edge Select/Фронт** для выбора фронта (нарастающий или спадающий) тактового сигнала.
 - Нажать кнопку управления меню ← для возврата в предыдущее меню.

7. Коснитесь пункта **MISO** для перехода в меню MISO.
8. Настройка меню MISO:
 - Коснитесь пункта **MISO**; повернуть универсальный регулятор для выбора канала, подключенного к линии данных последовательного протокола SPI.
 - Коснитесь пункта **Threshold/Порог**, затем выбрать значение уровня порогового напряжения с помощью универсального регулятора.
 - Коснитесь пункта **←** для возврата в предыдущее меню.
9. Коснитесь пункта **MOSI** для перехода в меню MOSI.
10. Настройка меню MISO:
 - Коснитесь пункта **MOSI**; повернуть универсальный регулятор для выбора канала, подключенного к линии данных последовательного протокола SPI.
 - Коснитесь пункта **Threshold/Порог**; затем выбрать значение уровня порогового напряжения с помощью универсального регулятора.
 - Коснитесь пункта **←** для возврата в предыдущее меню.
11. Коснитесь пункта **CS** для перехода в меню CS.
12. Настройка меню CS:
 - Коснитесь пункта **Cs Type/Тип CS** для выбора типа микросхемы. С помощью данного сигнала происходит активация ведомого устройства. Обычно он является инверсным, то есть низкий уровень считается активным (~CS), так же может быть выбран высокий уровень (CS).
 - Коснитесь пункта **Threshold/Порог**; затем выбрать значение уровня порогового напряжения с помощью универсального регулятора.
 - Дважды коснитесь пункта **←** для возврата в главное меню.
13. Коснитесь пункта **Protocol Config/Настр Шины** для перехода в меню конфигурации шины.
14. Коснитесь пункта **Data Length/Длина Данных** и выбрать значение длины данных с помощью универсального регулятора
15. Коснитесь пункта **Bit Order/Формат бита** для выбора формата LSB или MSB.

18.3.2 Синхронизация по протоколу SPI

После выполнения настройки осциллографа под сигнал **SPI**, необходимо выполнить настройку схемы синхронизации по шаблону в начале кадра данных. Последовательность данных может быть определена количеством битов: от 4 до 96.

1. Нажать кнопку **Setup** на передней панели в поле синхронизация.
2. Коснитесь пункта **Type/Тип** и выбрать типа синхронизации **Serial/Последоват**
3. Коснитесь пункта **Protocol/Протокол** и выбрать протокол **SPI**.
4. Коснитесь пункта **Trigger Setting/Установки** для перехода в подменю настройки условий синхронизации.

- A. Тип синхронизации: MISO или MOSI
- B. Длина данных: 4 ~ 96 бит
- C. Установка запуска по указанному значению данных. Коснитесь **Data Value/Значение Данных** дважды и ввести значение с помощью виртуальной клавиатуры или Коснитесь в поле **All Same Same/Выбор Все**, чтобы установить для всех битов значение 0, 1 или игнорировать («X»).
- D. Установка битового порядка MSB или LSB
- E. Возврат в предыдущее меню

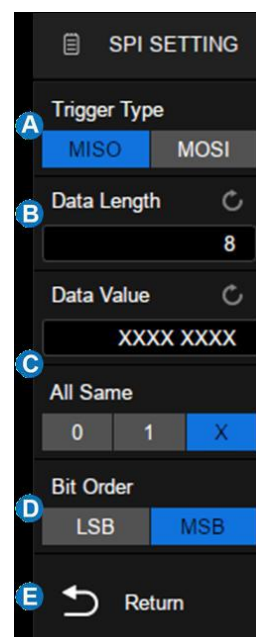

18.3.3 Интерпретация SPI декодирования

- Осциллограмма цифровых сигналов отображает информацию по активной шине.
- Прямые сини линии отображают неактивную шину.
- Тактовая частота отображается синим цветом, над кадром, справа.
- Декодированные данные шестнадцатеричные значения отображаются белым цветом.
- Декодированный текст может быть обрезан в конце кадра, если не хватает места.
- Розовые вертикальные линии означают, что необходимо изменить коэффициент развертки и перезапустить сбор данных для повторного декодирования.
- Красные точки на линии декодирования обозначают, что существуют не отображенные данные. Для отображения данных необходимо изменить коэффициент развертки и сместить сигнал.
- Искаженные значения шины (неопределенные) отображаются розовым цветом.
- Неизвестные значения шины (неопределенные или ошибочные) отображаются красным цветом.

18.3.4 Интерпретация данных SPI в таблице

- Time – горизонтальное смещение между текущим кадром и маркером запуска.
- MISO – декодированные MISO данные.
- MOSI – декодированные MOSI данные.

18.4 Протокол UART

18.4.1 Настройка параметров сигнала UART

1. Нажать кнопку **Decode** на передней панели осциллографа, для доступа в меню настроек декодирования.
2. Коснитесь пункта **Bus1/Шина1** и выбрать одну из двух ячеек для создания настроек: **Bus1/Шина1** или **Bus2/Шина2**.
3. Коснитесь пункта **Bus Protocol/Протокол** и с помощью универсального регулятора выбрать протокол **UART**. Для подтверждения выбора нажать универсальный регулятор.
4. Коснитесь пункта **Protocol Signals/Сигнал** для перехода в меню настроек параметров сигнала. Выбрать источник сигнала и пороговый уровень.
5. Коснитесь **Protocol Config/Настр Шины** для доступа в меню настройки протокола.

- A. Выбор скорости соединения: 600, 1200, 2400, 4800, 9600, 19200, 38400, 57600, 115200 или вручную
- B. Длина данных: 5 ~ 8 бит
- C. Выбор четности
- D. Стоповые биты
- E. Установка уровня
- F. Установка порядка бит
- G. Возврат в предыдущее меню



18.4.2 Синхронизация по протоколу UART

1. Нажать кнопку **Setup** на передней панели осциллографа или коснуться дескриптора Trigger на экране для входа в меню синхронизации
2. Коснитесь пункта **Type/Тип** и выбрать **Serial/Последоват**
3. Коснитесь пункта **Protocol/Протокол** и выбрать UART
4. Коснитесь пункта **Setting/Установки** для доступа в меню:

- A. Выбор источника: RX или TX
- B. Выбор условия синхронизации: запуск, остановка, данные или ошибка
- C. Когда «условием запуска» является «Данные», установить тип сравнения на: =, >, <
- D. Когда «условием запуска» является «Данные», установить значение данных
- E. Возврат в предыдущее меню

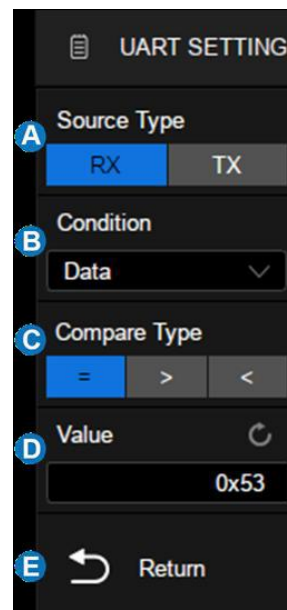

18.4.3 Интерпретация данных UART в таблице

- Time – горизонтальное смещение между текущим кадром и маркером запуска.
- Rx – полученные данные.
- Tx – передачи данные.
- Rx err – Ошибка четности или неопознанная ошибка при получении данных.
- Tx err - Ошибка четности или неопознанная ошибка при передачи данных.

18.5 Протокол CAN

18.5.1 Настройка параметров сигнала CAN

1. Нажать кнопку **Decode** на передней панели осциллографа, для доступа в меню настроек декодирования.
2. Коснитесь пункта **Bus1/Шина1** и выбрать одну из двух ячеек для создания настроек: **Bus1/Шина1** или **Bus2/Шина2**.
3. Коснитесь пункта **Bus Protocol/Протокол** и с помощью универсального регулятора выбрать протокол **CAN**. Для подтверждения выбора нажать универсальный регулятор.
4. Коснитесь пункта **Protocol Signals/Сигнал** для перехода в меню настроек параметров сигнала. Выбрать источник сигнала и пороговый уровень.
5. Коснитесь **Protocol Config/Настр Шины** для доступа в меню настройки протокола.
6. Настроить скорость передачи данных, для этого коснитесь пункта **Nominal Baud/НомСкорость** и выбрать значение скорости: 5 kb/s, 10 kb/s, 20 kb/s, 50 kb/s, 100 kb/s, 125 kb/s, 250 kb/s, 500 kb/s, 800 kb/s, 1 Mb/s или вручную.

18.5.2 Синхронизация по протоколу CAN

1. Нажать кнопку **Setup** на передней панели осциллографа или коснитесь дескриптора Trigger на экране для входа в меню синхронизации
2. Коснитесь **Type/Тип** и выбрать **Serial/Последоват**.
3. Коснитесь **Protocol/Протокол** и выбрать **CAN**
4. Коснитесь **Setting/Установки** для доступа в меню:

- **Start/Старт** – синхронизация выполняется по стартовому биту.
- **Remote/ДУ** - синхронизация выполняется по удаленному кадру (**Remote Frame**) с заданным ID.
- **ID** - синхронизация выполняется по удаленному кадру (**Remote Frame**) или кадру данных (**Data Frame**) с заданным ID.
- **ID+DATA** - синхронизация выполняется по кадру данных (**Data Frame**) с заданными ID и данными.
- **Error/Ошибка** - синхронизация выполняется по кадру ошибки (**Error Frame**).

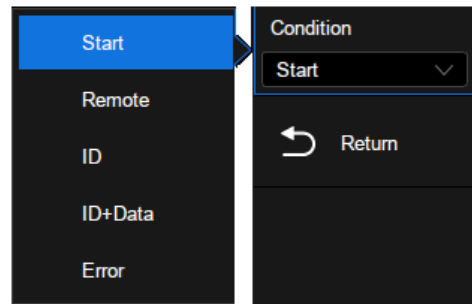

18.5.3 Интерпретация данных CAN в таблице

- Time – горизонтальное смещение между текущим кадром и маркером запуска.
- Type – тип кадра “D” – кадр данных, “R” – удаленный кадр.
- ID - Идентификатор кадра, осциллограф может автоматически определять длину идентификатора кадра (11 бит или 29 бит).
- Length – длина данных.
- Data – значение данных.
- CRC – значение CRC (Циклический Избыточный Код).
- ACK - Бит подтверждения.

CAN	Time	Type	ID	Length	Data	CRC	ACK
1	-24.1488ms	R	0x012F30DC	0		0x4BA5	yes
2	-19.9490ms	D	0x0449571D	4	0x45 4E 54 5F	0x5681	yes
3	-15.1293ms	R	0x056A7E0C	3		0x734E	yes
4	-10.9295ms	D	0x07819F51	8	0x53 49 47 4C 45 4E 54 5F	0x0C9B	yes
5	-5.44975ms	R	0x012F30DC	0		0x4BA5	yes
6	-1.24996ms	D	0x0449571D	4	0x45 4E 54 5F	0x5681	yes
7	3.56980ms	R	0x056A7E0C	3		0x734E	yes

18.6 Протокол LIN

18.6.1 Настройка параметров сигнала LIN

1. Нажать кнопку **Decode** на передней панели осциллографа, для доступа в меню настроек декодирования.
2. Коснитесь пункта **Bus1/Шина1** и выбрать одну из двух ячеек для создания настроек: **Bus1/Шина1** или **Bus2/Шина2**.
3. Коснитесь пункта **Bus Protocol/Протокол** и с помощью универсального регулятора выбрать протокол **LIN**. Для подтверждения выбора нажать универсальный регулятор.
4. Коснитесь пункта **Protocol Signals/Сигнал** для перехода в меню настроек параметров сигнала. Выбрать источник сигнала и пороговый уровень.
5. Коснитесь **Protocol Config/Настр Шины** для доступа в меню настройки протокола.
6. Настроить скорость передачи данных, для этого коснитесь пункта **Baud/Скорость** и выбрать значение скорости: 600 b/s, 1200 b/s, 2400 b/s, 4800 b/s, 9600 b/s, 19200 b/s или вручную

18.6.2 Синхронизация по протоколу LIN

1. Нажать кнопку **Setup** на передней панели осциллографа или коснитесь дескриптора Trigger на экране для входа в меню синхронизации
2. Коснитесь **Type/Тип** и выбрать Serial/Последоват.
3. Коснитесь **Protocol/Протокол** и выбрать LIN.
4. Коснитесь **Setting/Установки** для доступа в меню:

- **Break/Прерывание** – синхронизация выполняется по прерыванию кадра.
- **ID** - синхронизация выполняется по стоп биту, при условии совпадения заданного идентификатора кадра.
- **ID+DATA** - синхронизация выполняется по кадру данных (**Data Frame**) с заданными ID и данными.
- **Data Error/Ошибка** - синхронизация выполняется при обнаружении ошибки (контрольная сумма, ID, бит синхронизации).



18.6.3 Интерпретация данных LIN в таблице

- Time – горизонтальное смещение между текущим кадром и маркером запуска.
- ID - идентификатор кадра.
- Data Length – длина данных.
- ID Parity – контрольные биты идентификатора.
- Data – значение данных.
- Checksum – значение контрольной суммы.

LIN	Time	ID	Data Length	ID Parity	Data	Checksum
1	-39.8835ms	25H	4	00H	ENT_	93H
2	-3.63532ms	3BH	8	03H	SIGLENT_	8CH
3	36.7793ms	06H	2	00H	T_	46H
4	70.9443ms	14H	2	00H	T_	38H
5	105.109ms	25H	4	00H	ENT_	93H

19 ИЗМЕРЕНИЯ С ПОМОЩЬЮ КУРСОРОВ

Курсоры – это горизонтальные и вертикальные маркеры, которые указывают X- и Y-значения на заданной осциллограмме (аналоговый канал, цифровой канал или опорная осциллограмма) и на результатах математических преобразований. Эти результаты включают напряжение, время, частоту.

Нажмите кнопку **Cursors** для доступа в меню управления курсорами.

- A. Включить / выключить курсоры
- B. Выбор режима курсоров.
- C. Выбор курсора (жестами, универсальной ручкой или виртуальной клавиатурой).
- D. Выбор источника сигнала
- E. Выбор типа курсора X, Y или X-Y (горизонтальные, вертикальные, горизонтальные + вертикальный), эта опция поддерживается только в «ручном» режиме.
- F. Выбор режима отображения курсоров
- G. Выбор опорной точки для курсоров X (Задержка или Положение).
- H. Выбор опорной точки для курсоров Y (Задержка или Положение).

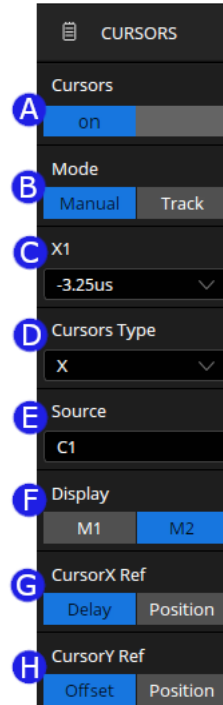

19.1 Режим курсоров

Ручной (Manual) – Вручную установите положение курсоров. Типы курсоров: (горизонтальный, вертикальный, горизонтальный + вертикальный).

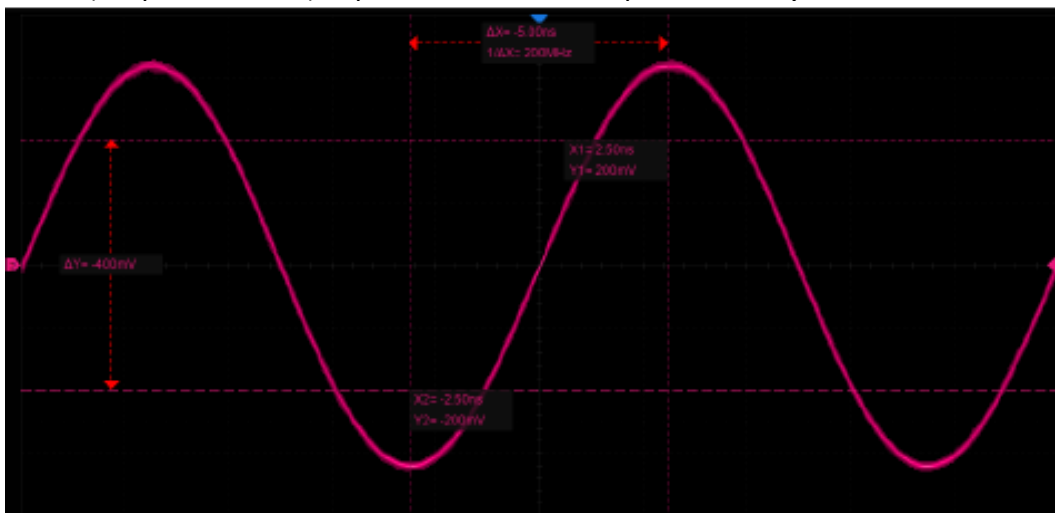

Слежение (Track) - Тип курсора автоматически устанавливается на «горизонтальный + вертикальный». В этом режиме настраиваются только горизонтальные курсоры, а вертикальные курсоры автоматически прикрепляются к точке пересечения курсора и формы сигнала источника.

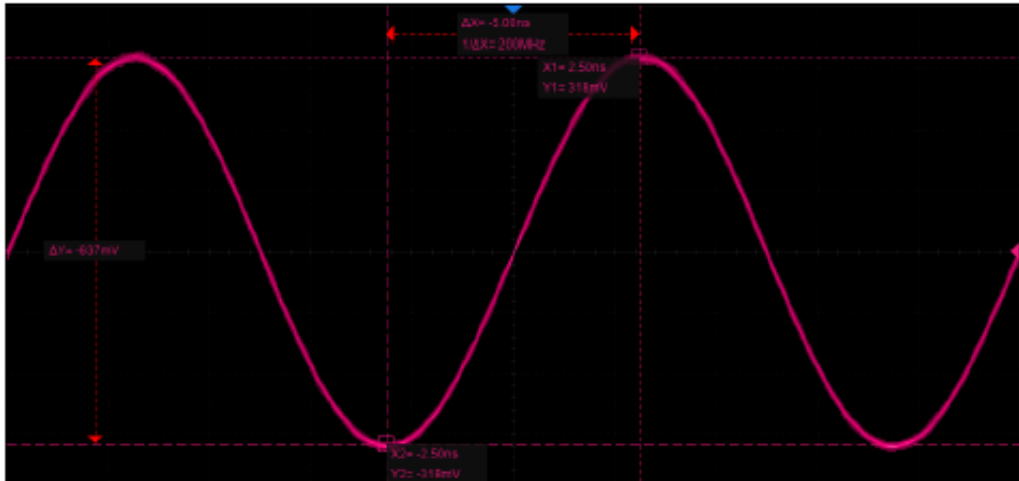

19.2 Типы курсоров

X-курсоры представляют собой две вертикальные штрих-пунктирные линии (X1 и X2), которые используются для измерения временных параметров, в режиме БПФ измеряется частота. Курсор X1 (X2) по умолчанию расположен слева (справа) и может быть перемещен в любую область экрана. В режиме X1-X2 оба курсора перемещаются одновременно. Для перемещения курсоров необходимо использовать универсальный регулятор. Результаты измерений (X1, X2, ΔT, 1/ΔT) выводятся в правой части экрана.

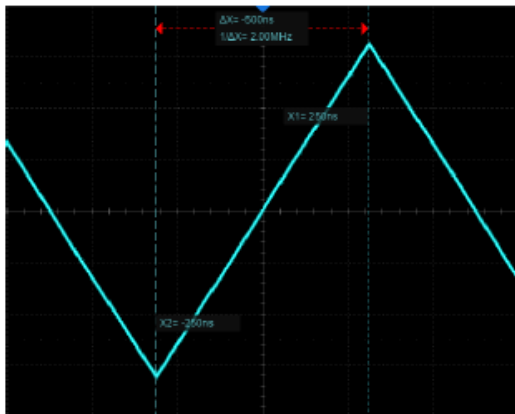

X-курсоры (временной домен)

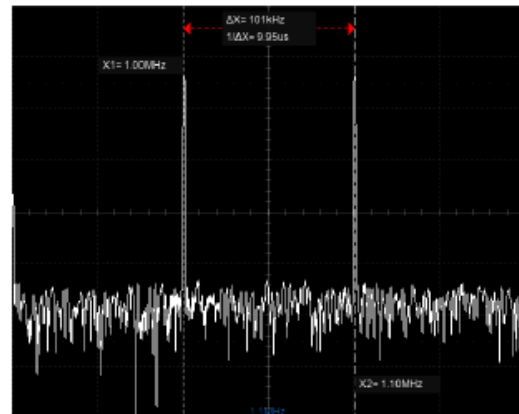

X-курсоры (частотный домен)

Y-курсоры представляют собой две горизонтальные штрихпунктирные линии (Y1 и Y2), которые используются для измерения напряжения (В) или тока (А). Если в качестве источника используется осциллограмма математики, то единицы измерения определяются математической функцией. Курсор Y1 (Y2) по умолчанию расположен в верхней (нижней) части экрана и может быть перемещен в любую его область. Для перемещения курсоров необходимо использовать универсальный регулятор. В режиме Y1-Y2 оба курсора перемещаются одновременно. Результаты измерений (Y1, Y2, ΔV) выводятся в правой части экрана.

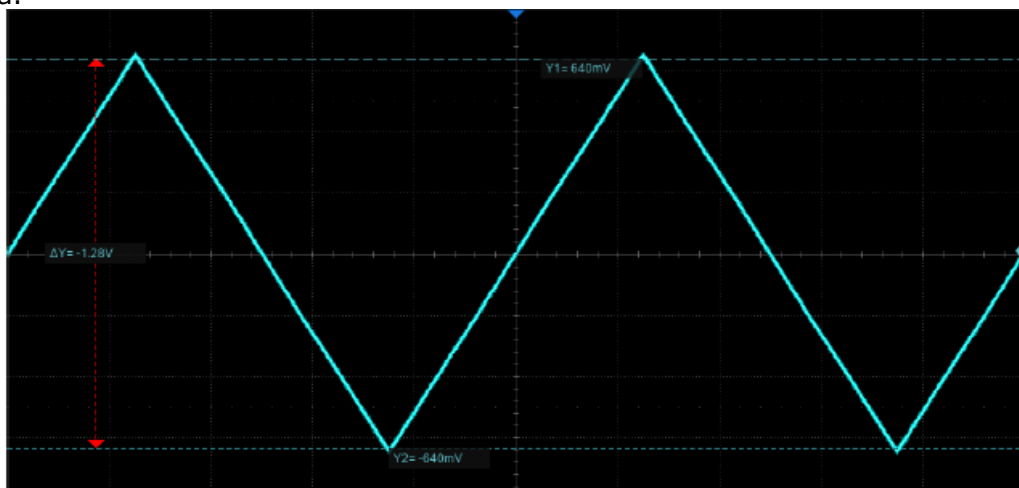

X-Y-курсоры, одновременное отображение X-курсоров и Y-курсоров.

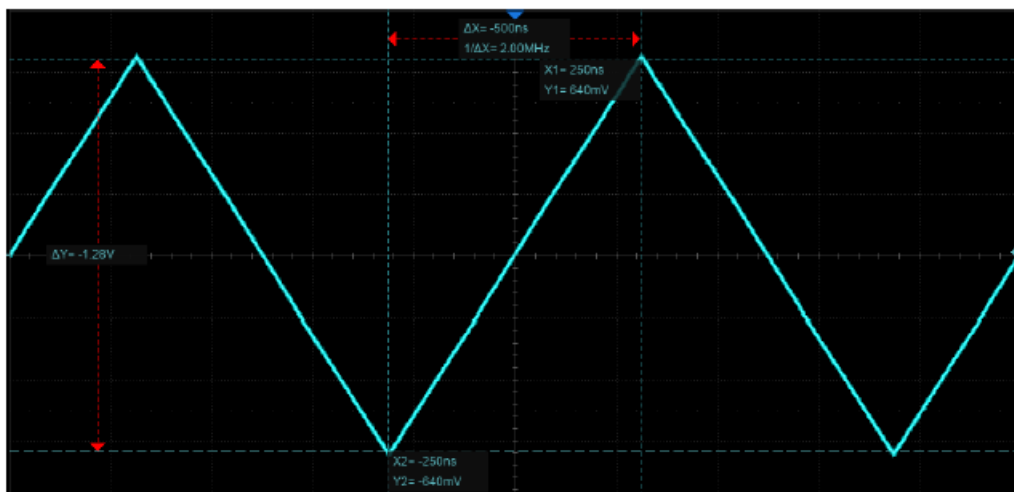

19.3 Отображения курсоров

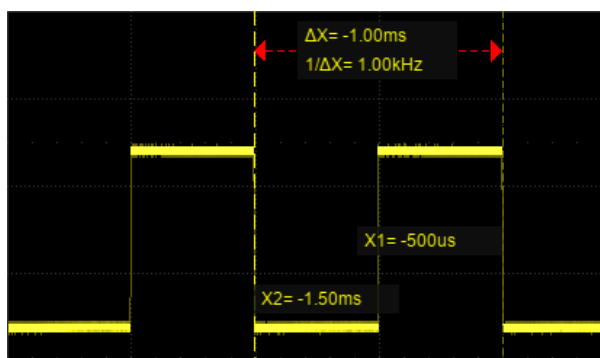

Режим 1 (M1)

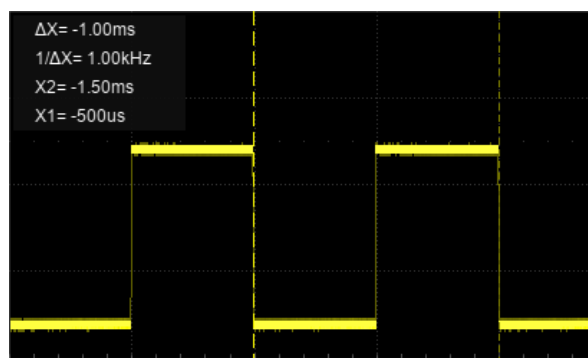

Режим 2 (M2)

- M1 – Информация о положении каждого курсора прикрепляется к курсору, а информация о разнице находится между двумя курсорами со стрелками, соединенными с курсорами. Этот режим более интуитивно понятен.
- M2 - Информация о положении каждого курсора и разнице между курсорами отображаются в области на экране. Регион можно перемещать жестами, чтобы не перекрывать форму волны. Этот режим относительно лаконичен.

19.4 Опорная точка

Для курсоров X и Y опорную точку. Опорная точка – это привязка курсоров к текущему временному/амплитудному значению или текущему положению на экране. Данная настройка используется при изменении коэффициентов развертки или отклонения.

X-курсоры опорная точка:

- Фиксированное временное значение - при изменении временной развертки (коэффициент развертки) значение курсоров X остается фиксированным во временной области.
- Фиксированное положение - при изменении временной развертки курсоры X остаются фиксированными в позиции сетки на дисплее.

Y-курсоры опорная точка:

- Фиксированное амплитудное значение - при изменении вертикального масштаба (коэффициент отклонения) амплитудное значение курсоров Y остается неизменным.
- Фиксированное положение - при изменении вертикального масштаба курсоры Y остаются фиксированными в позиции сетки на дисплее.

Пример приведенный ниже демонстрирует влияние выбранной опорной точки курсоров X при масштабировании сигнала.



Коэффициент развертки 50 нс/дел, X1= -50 нс = -1дел, X2 = 100 нс = 2дел

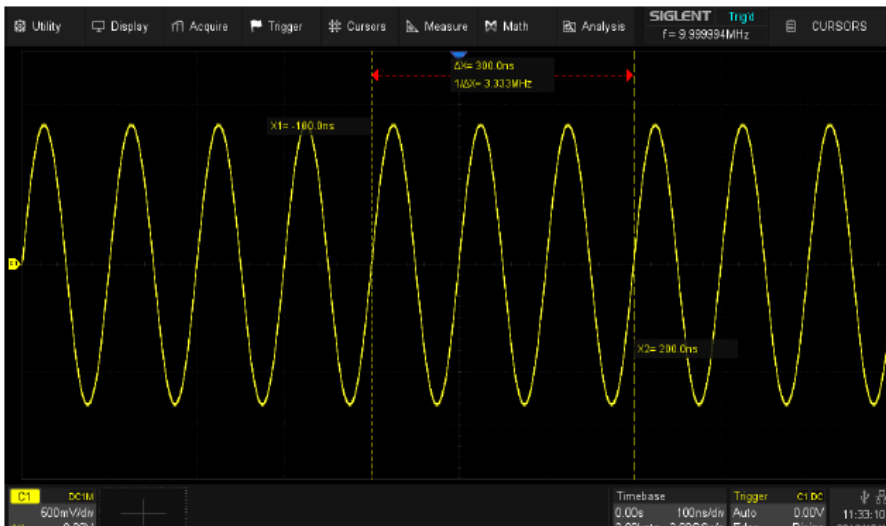

В качестве опорной точки выбрано фиксированное положение. Коэффициент развертки установлен на 100 нс/дел. Положение курсоров относительно сетки экрана остается неизменным, X -1 деление и 2 деления. При этом положение во временной области изменилось, X -100 нс и 200 нс.

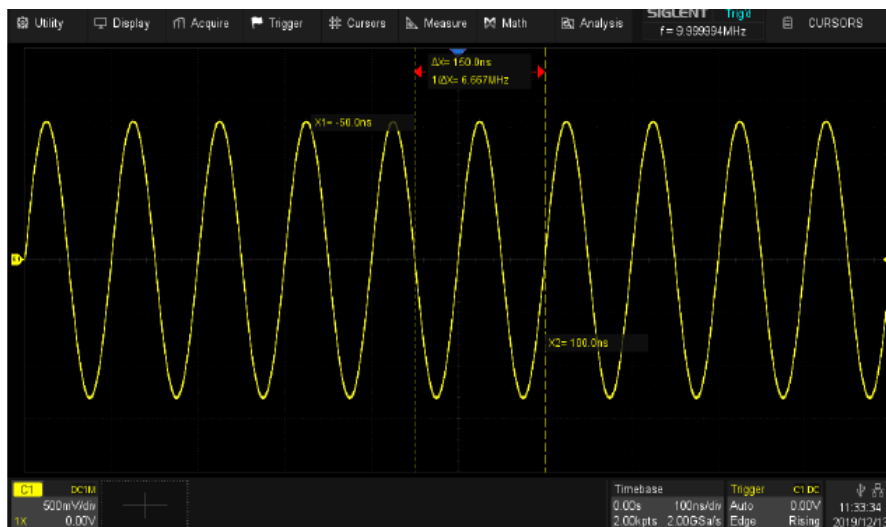

В качестве опорной точки выбрано фиксированной временное значение. Коэффициент развертки установлен на 100 нс/дел. Положение курсоров остается фиксированным во временной области, X -50 нс и 100 нс. При этом изменяет положение на сетке экрана, X -0,5 деления и 1 деление.

19.5 Выбор и перемещение курсоров

19.5.1 Управление курсорами касанием экрана

Курсоры можно выбирать и перемещать непосредственно жестами и универсальной ручкой на передней панели, кроме того, их можно выбрать в диалоговом окне курсоров.

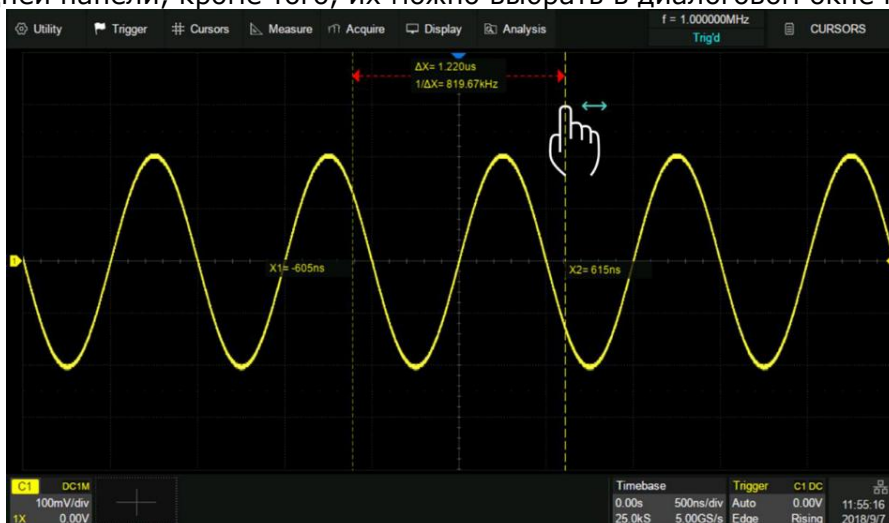

Перемещение курсора касанием экрана

Коснитесь области отображения ΔX (или ΔY) в режиме M1 и перетащите ее, чтобы одновременно перемещать два курсора, как показано на рисунке ниже. Это эквивалентно операции с типом курсора X1-X2 или Y1-Y2.

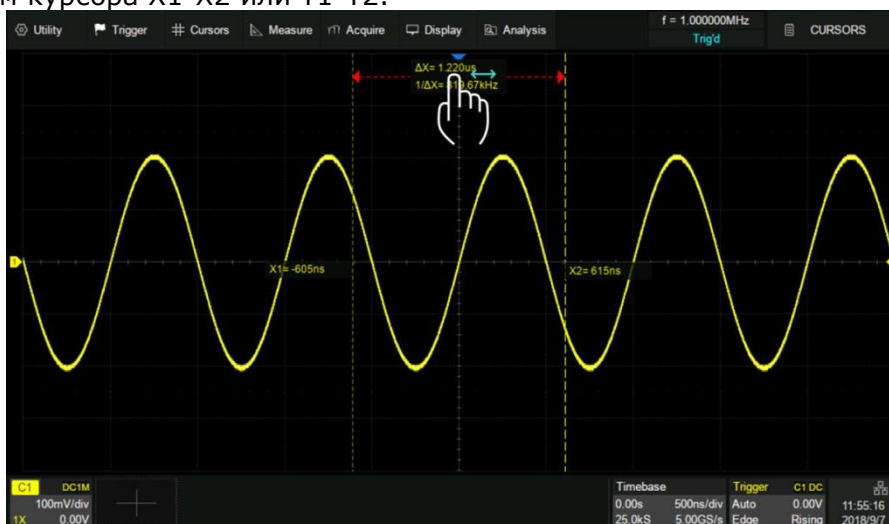

19.5.2 Управление курсорами универсальным регулятором

Переместите курсор, повернув универсальную ручку на передней панели. Нажмите ручку, чтобы выбрать разные линии курсора. Например, если текущим курсором является X1, нажмите, чтобы выбрать X2, и нажмите еще раз, чтобы выбрать X1-X2.

Жесты перемещают курсор быстро, но не точно, а ручка перемещает курсор точно, но не так быстро. Вы можете использовать обе комбинации в соответствии с вашими потребностями: во-первых, с помощью жестов достигается грубая настройка, а затем с помощью универсальной ручки выполняется точная настройка.

19.5.3 Управление курсорами через меню

Коснитесь области имени курсора в диалоговом окне, выберите курсор (и) во всплывающем списке, а затем поверните универсальную ручку, чтобы отрегулировать положение.

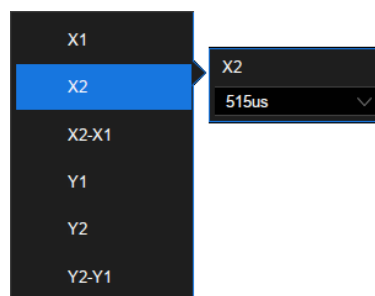

20 АВТОМАТИЧЕСКИЕ ИЗМЕРЕНИЯ

Автоматические измерения – это предварительно запрограммированные процедуры измерения, сокращающие операции по настройке курсоров в стандартных ситуациях, таких как измерения времени нарастания, спада, амплитуды пик-пик и т.д. Автоматические измерения рекомендуется использовать при автоматических вычислениях параметров сигнала осциллограмм. Осциллографы серии АК ИП-4129 обеспечивают более 50 видов автоматических и статистических измерений.

Если по какой-то причине параметр не может быть корректно вычислен, в блоке измерительной информации на экране появится предупреждающий символ ***, что позволяет сделать вывод о корректности дальнейших действий.

При измерении некоторых параметров, например, Mean (Среднее значение) вычисляется единственная величина для всего массива данных в окне. В других случаях (Время нарастания) параметр вычисляется для всех точек реализации. Однако на экран всегда выводится последнее (для данной реализации значение).

Осциллографы серии АК ИП-4129 могут выполнять измерения одновременно по нескольким каналам, отображая на экране до 5 измерений со статистикой в режиме отображения M1 и до 12 параметров (без статистики) в режиме M2. Для простого отображения максимального числа измерений на заданном канале можно использовать режим **Simple/Простой**. Для отображения измерения на конкретном временном отрезке необходимо использовать функцию Gate/Диапазон.

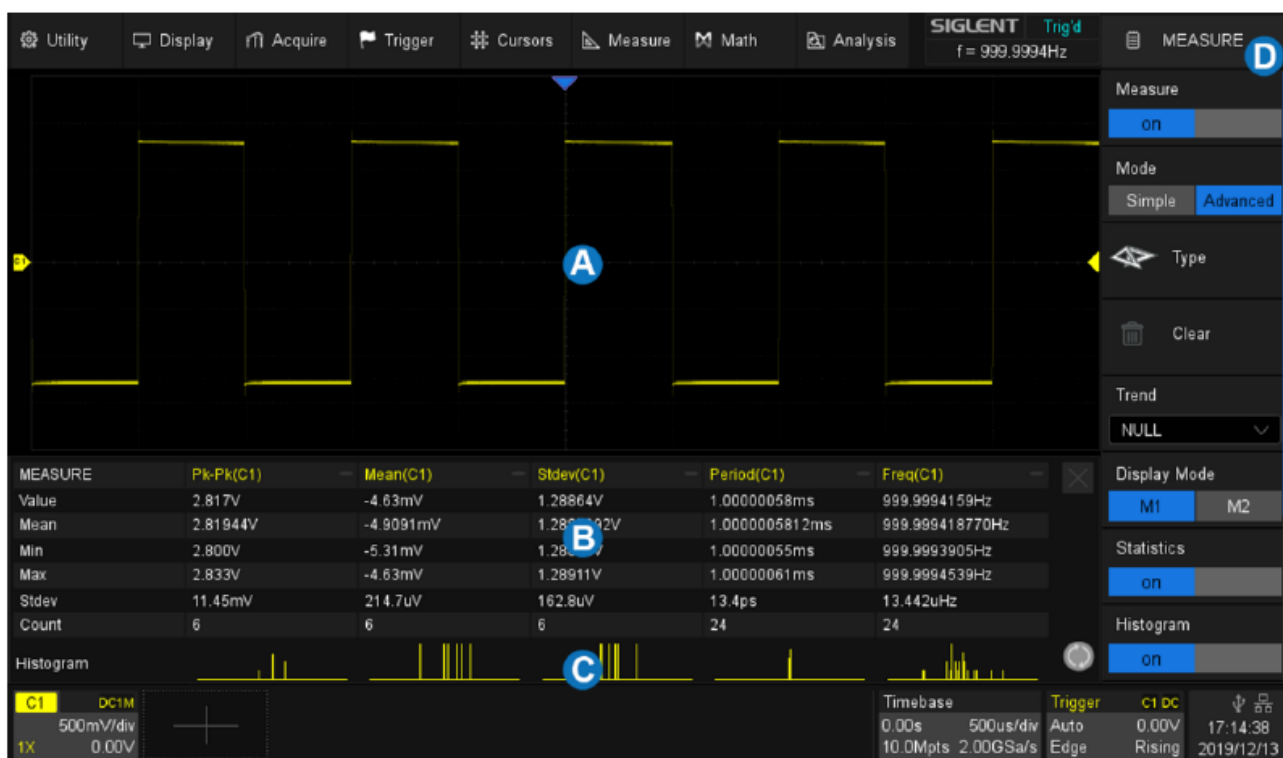

- A. Область отображения сигнала, автоматически сжимается при отображении других окон
- B. Область отображения параметров «Все измерения»
- C. Параметры измерения и область отображения статистики
- D. Диалоговое окно «Измерения»

Нажмите кнопку **Measure** на передней панели прибора для входа в меню Автоматических измерений.

- A. Включить / выключить измерения
- B. Выбор режим измерения: Simple/Простой или Advanced/Расширенный. В «Простом» режиме отображаются основные параметры выбранного канала. В «Расширенном» режиме можно добавлять измерения, переключать режим отображения, включать статистику.
- C. Выбор типа измерения
- D. Очистить все выбранные измерения
- E. Включение тренда для выбранного измерения
- F. Выбор режима отображения измерений
- G. Включить / выключить статистику
- H. Включить / выключить гистограммы
- I. Очистить и перезапустить статистику. Нажатие кнопки **Clear Sweeps** на передней панели имеет аналогичный эффект.
- J. Установка временного интервала для измерения.

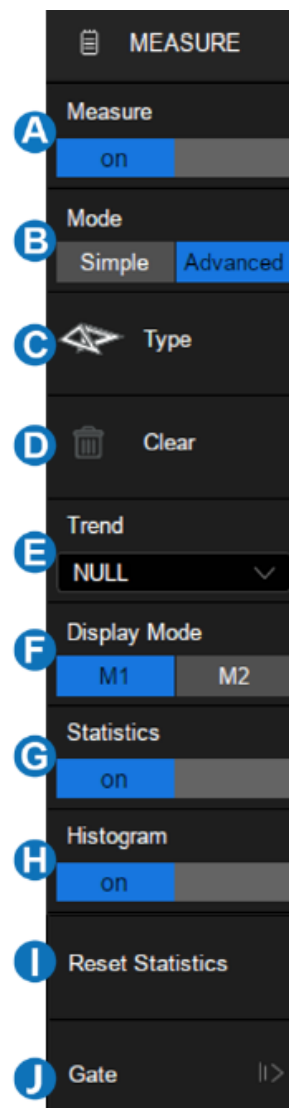

20.1 Настройка параметров

Выберите расширенный режим измерений и коснитесь **TYPE** в диалоговом окне измерения или коснитесь **+** в области отображения параметров измерения и статистики, чтобы открыть окно выбора параметров:

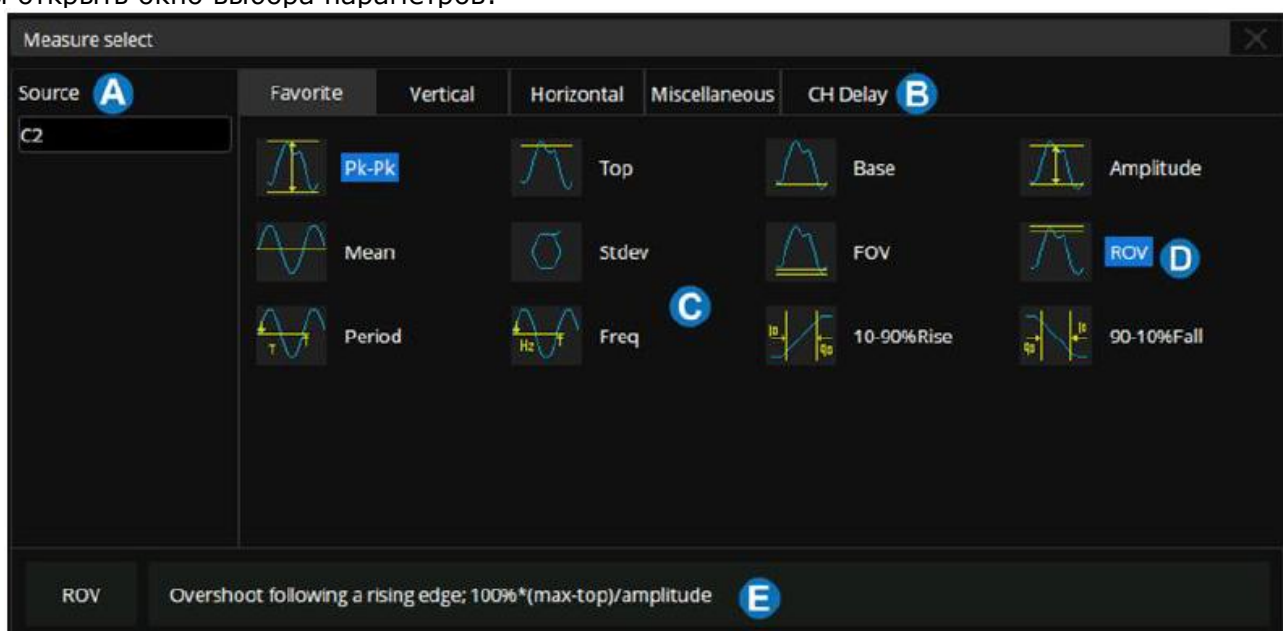

- A. Выбор источника сигнала для выполнения измерения.
- B. Вкладки классификации параметров измерений, включая часто используемые (Favorite) амплитудные параметры (Vertical), временные параметры (Horizontal), разные параметры (Miscellaneous) и измерения временных задержек между каналами (CH Delay).
- C. Параметры. Коснитесь параметра, который нужно измерить, чтобы активировать его, и коснитесь его снова, чтобы выключить параметр.
- D. Подсвеченные параметры выведены на экран. На рисунке выше активированы «Pk-Pk» и «ROV».
- E. Описание последнего выбранного параметра.

Порядок действий для добавления параметра измерения – выбрать источник сигнала «Source» в диалоговом окне, а затем выбрать параметр в окне параметров. Например, чтобы добавить измерения Pk-Pk для C1 и измерения периода для C2, выполните следующие действия:

Source/Источник>C1/КАН1>Vertical/Вертикал>Pk-Pk/Пик-Пик
 Source/Источник>C2/КАН2>Horizontal/Горизонт>Period/Период

Для измерения временных задержек между каналами: (CH Delay), поскольку количество задействованных источников больше 1, шаги для указания источника отличаются:

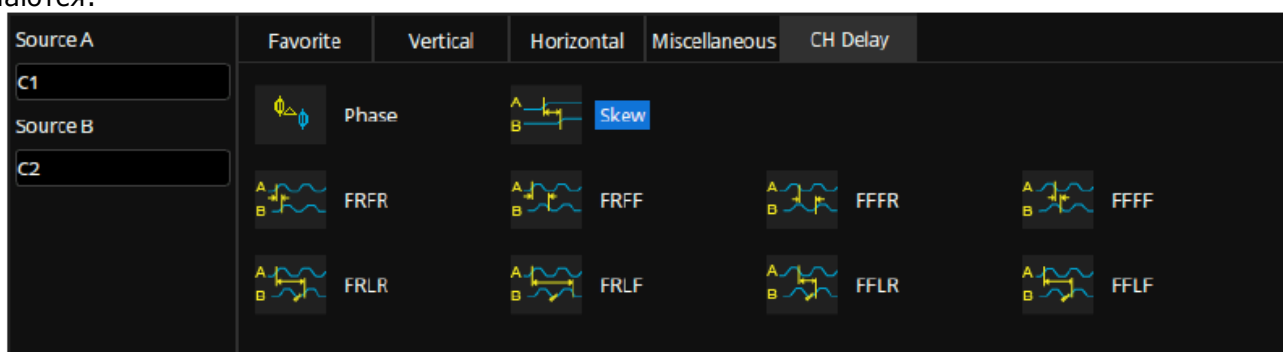

В области выбора параметров сначала указывается канал, соответствующий источнику A, а затем канал, соответствующий источнику B. Наконец, выбирается параметр измерения. Например, чтобы активировать измерение смещения между C1 и C2, необходимо выполнить следующие шаги:

Source A/Источник A> C1/КАН1> Source B/Источник B> C2/КАН2> Skew/Сдвиг

После выбора параметра он появится в области отображения параметров и статистики:

MEASURE	Pk-Pk(C1)	ROV(C1)	Period(C2)	Phase(C1,C2)
Value	417mV	2.52%	995.2ns	-21.28°

- Коснитесь + в пустой области, чтобы добавить параметр.
- Коснитесь - в правом верхнем углу каждого параметра, чтобы закрыть параметр.
- Коснитесь x в правом верхнем углу области, чтобы закрыть измерение.
- Коснитесь CLEAR в диалоговом окне, чтобы закрыть все параметры.

Вкладка «Favorite» используется для хранения часто используемых видов измерений. Пользователь может настраивать данную вкладку самостоятельно. На данной вкладке может быть сохранено до 20 видов измерений. Нажмите и удерживайте элемент, чтобы добавить или удалить его на вкладку «Favorite». Например, чтобы добавить Pk-Pk/Пик-Пик во вкладку «Favorite»:

Advanced/Расширенные>Type/Тип>Vertical/Вертикал>Pk-Pk/Пик-Пик>Add to favorite
/Добавить в часто используемые.

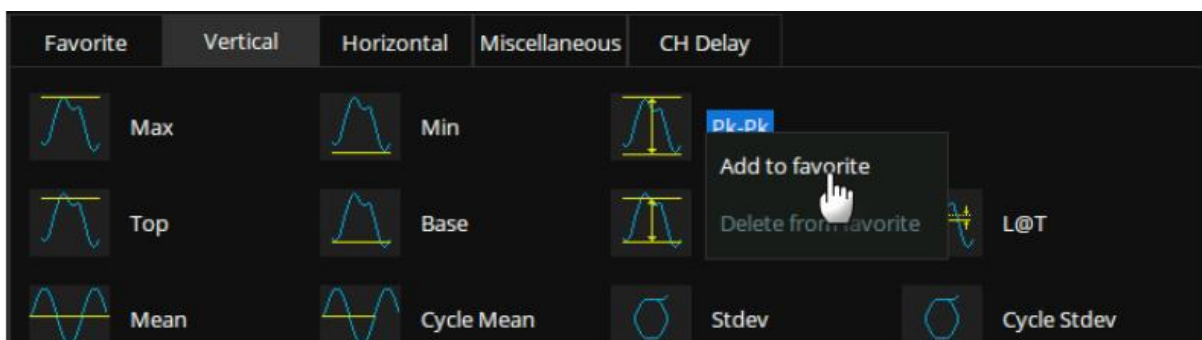

Для удаления из вкладки «Favorite» необходимо:

Advanced/Расширенные>Type/Тип>Favorite/ЧастоИсп>Period/Период> Delete from favorite/Удалить из часто используемых.

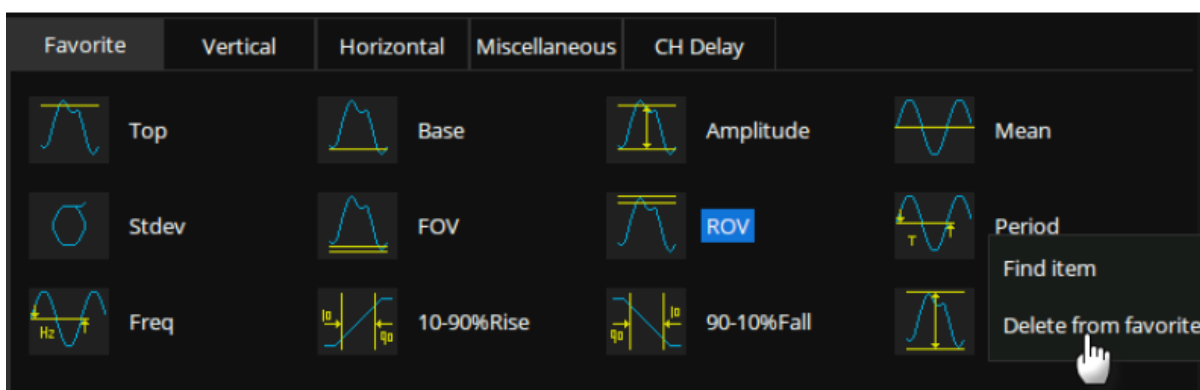

20.2 Тип измерения

20.2.1 Амплитудные параметры

Представлены 19 параметров:

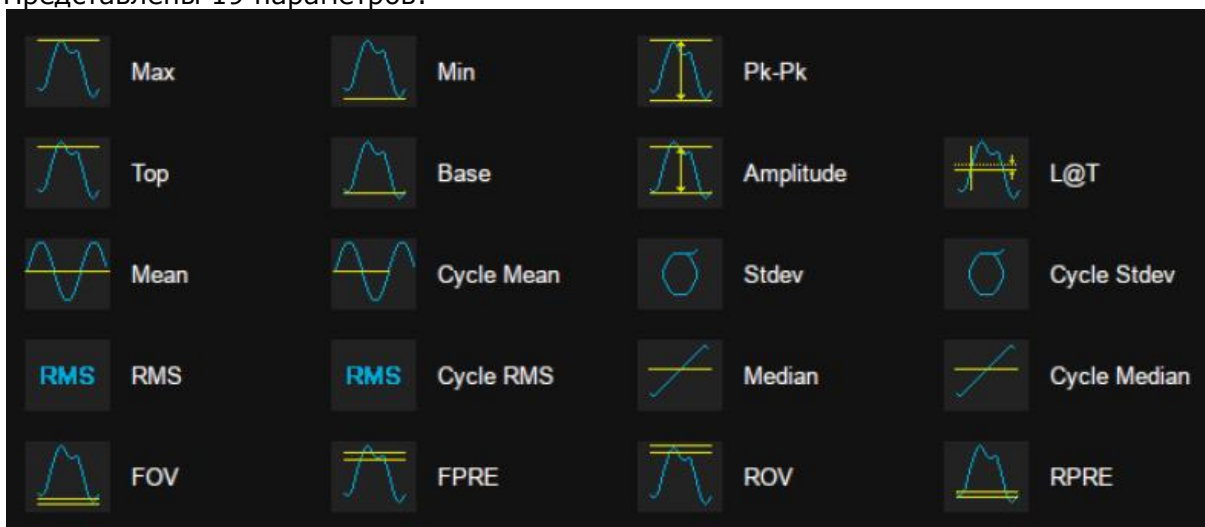

Max/Макс: Положительный пик напряжения

Min/Мин: Отрицательный пик напряжения

Рк-Рк/Пик-Пик: Разность между положительным и отрицательным пиками напряжений ($=V_{max} - V_{min}$)

Тор/ВерхЗнач: Измерение Верхнего значения формы сигнала, в пределах установленного окна

Base/НижнЗнач: Измерение Нижнего (базового) значения формы сигнала, в пределах установленного окна

Amplitude/Амплитуда: Разница между верхним и нижним значением уровня сигнала ($=V_{top} - V_{base}$)

Mean/Среднее: Среднее из значений (сумма значений сигнала, деленная на количество точек)

Cycle mean/Цикл Среднее: Усреднённое напряжение первого цикла

Stdev/СтОткл: Стандартное отклонение всех значений данных

Cycle Stdev/Цикл СтОткл: Стандартное отклонение значений данных первого цикла

RMS/СКЗ: Измерение среднеквадратического значения (СКЗ) формы сигнала (квадратный корень из суммы квадратов значений сигнала, деленной на количество точек)

Cycle RMS/Цикл СКЗ: Измерение среднеквадратического значения (СКЗ) формы сигнала (квадратный корень из суммы квадратов значений сигнала, деленной на количество точек) первого цикла

Median/Медиана: Среднее от значений основания и вершины. Такое значение, что 50% полученных точек находятся выше его, а другие 50% — ниже.

Cycle Median/Цикл Медиана: Медиана первого цикла.



Выброс - величина искажения, следующего за положительным (отрицательным) фронтом импульса, выраженная в процентах от амплитуды:

$$ROV \text{ (rising edge overshoot)} = \frac{\text{local MAX} - D \text{ Top}}{\text{Amplitude}} \times 100 \%,$$

где ROV – выброс+

$$FOV \text{ (falling edge overshoot)} = \frac{\text{Base} - D \text{ local MIN}}{\text{Amplitude}} \times 100 \%,$$

где FOV – выброс-

Overshoot (FOV)/Выброс-: Отрицательный выброс у основания импульса, после завершения спада импульса

Overshoot (ROV)/Выброс+: Положительный выброс на вершине импульса, после завершения нарастания импульса



Предвыброс - величина искажения, предшествующего положительному (отрицательному) фронту импульса, выраженная в процентах от амплитуды:

$$RPRE \text{ (rising edge preshoot)} = \frac{\text{Base} - D \text{ local MIN}}{\text{Amplitude}} \times 100 \%,$$

где RPRE – предвыброс+

$$FPRE \text{ (falling edge preshoot)} = \frac{\text{local MAX} - D \text{ Top}}{\text{Amplitude}} \times 100 \%,$$

где FPRE – предвыброс-

Preshoot (FPRE)/Предвыброс-: Предвыброс на вершине импульса, перед спадающим фронтом.

Preshoot (RPRE)/Предвыброс+: Предвыброс у основания импульса, перед нарастающим фронтом.

L@T: Величина напряжения между маркером уровня запуска и маркером канала.

20.2.2 Временные параметры

Включают в себя 17 параметров:

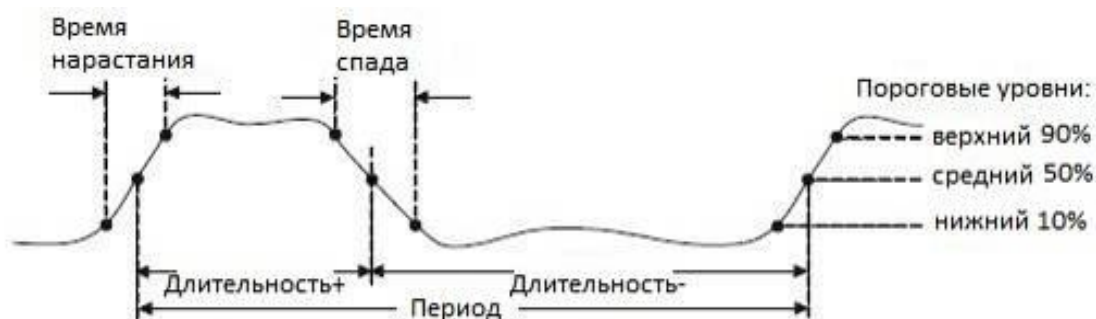
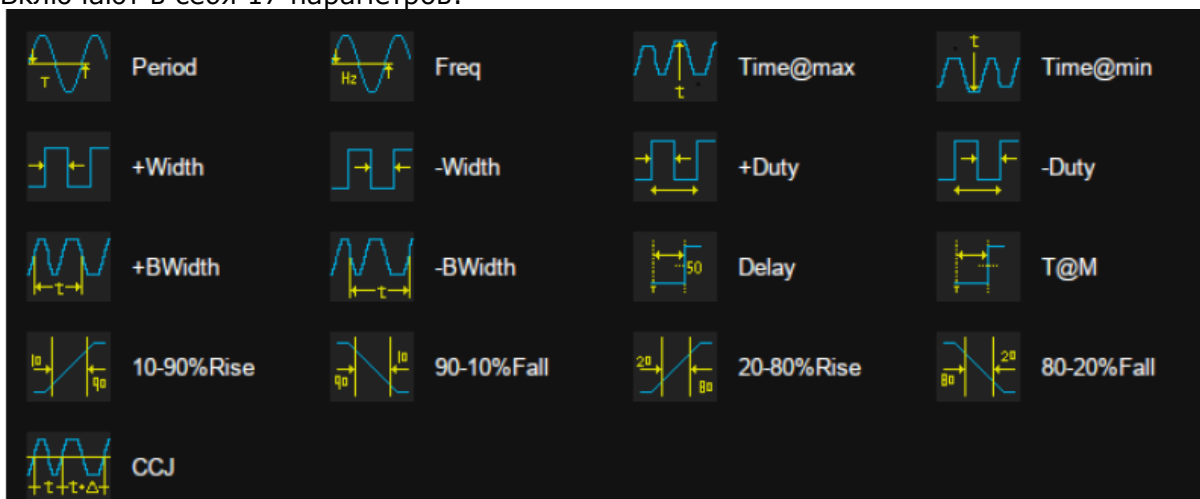

Period/Период: Период сигнала (T) – интервал между двумя последовательными точками на фронтах одинаковой полярности, взятыми на среднем пороговом уровне (50%).

Freq/Частота: Частота сигнала ($=1/T$)

Time@max/Время@макс: Горизонтальная координата максимального значения.

Time@min/Время@мин: Горизонтальная координата минимального значения.

+Width/+Длительность: Длительность положительного импульса – интервал между двумя последовательными точками на фронте и срезе импульса, взятыми на среднем пороговом уровне.

-Width/-Длительность: Длительность отрицательного импульса – интервал между двумя последовательными точками на срезе и фронте импульса, взятыми на среднем пороговом уровне.

+Duty/+Скважность: Отношение длительности положительного импульса в сигнале к периоду сигнала $= (Длительность+/T) \times 100\%$.

-Duty/-Скважность: Отношение длительности отрицательного импульса в сигнале к периоду сигнала $= (Длительность-/T) \times 100\%$.

+BWidth/+ВДлит: Длительность положительного пакета – длительность пакета импульсов, от первого фронта, до последнего спада.

-BWidth/-ВДлит: Длительность отрицательного пакета – длительность пакета импульсов, от первого среза до последнего фронта.

Delay/Задержка: Время от точки запуска до первого перехода 50%-и уровня сигнала

T@M: Время между точками запуска в зависимости от уровня синхронизации и наклона.

10-90% Rise/Нарастание: Время нарастания импульса от нижнего до верхнего порогового уровня (10%~90%).

90-10%Fall/Спад: Время спада импульса от верхнего до нижнего порогового уровня (90%~10%).

20-80%Rise/Нарастание: Время нарастания импульса от нижнего до верхнего порогового уровня (20%~80%).

80-20%Fall/Спад: Время спада импульса от верхнего до нижнего порогового уровня (80%~20%).

CSJ: Разница между двумя последовательными периодами.

20.2.3 Прочие измерения

Прочие измерения включают в себя 10 параметров:



+Area/+Площадь: Площадь положительной осциллограммы, выше нуля.

-Area/-Площадь: Площадь отрицательной осциллограммы, ниже нуля.

Area/Площадь: Суммарная площадь осциллограммы.

AbsArea/АбсПлощадь: Абсолютное значение площади осциллограммы.

Cycles/Циклы: Количество циклов в периодической осциллограмме.

Rising Edges/КолФронтв: Суммарное количество положительных фронтов осциллограммы.

Falling Edges/КолСпадов: Суммарное количество отрицательных фронтов осциллограммы.

Edges/Фронты Общ: Суммарное количество всех фронтов осциллограммы.

Ppulses/ПоложПульс: Суммарное количество положительных импульсов.

Npulses/ОтрицПульс: Суммарное количество отрицательных импульсов.

20.2.4 Автоматические измерения временных задержек между каналами

Измерение задержки измеряет разницу во времени между двумя каналами. Включает 10 параметров задержки:



Phase: Разность фаз двух сигналов, выраженная в градусах. $T1 \div T2 \times 360$

FRFR: Временной интервал: Источник A, первый нарастающий фронт, и Источник B, первый нарастающий фронт

FRFF: Временной интервал: Источник A, первый нарастающий фронт, и Источник B, первый спадающий фронт

FFFR: Временной интервал: Источник A, первый спадающий фронт, и Источник B, первый нарастающий фронт

FFFF: Временной интервал: Источник A, первый спадающий фронт, и Источник B, первый спадающий фронт

FRLR: Временной интервал: Источник A, первый нарастающий фронт, и Источник B, последний нарастающий фронт

FRLF: Временной интервал: Источник А, первый нарастающий фронт, и Источник В последний спадающий фронт

FFLR: Временной интервал: Источник А, первый спадающий фронт, и Источник В, последний нарастающий фронт

FFLF: Временной интервал: Источник А, первый спадающий фронт, и Источник В, последний спадающий фронт

Skew: Разность времени двух нарастающих фронтов источника А и источника В.

20.3 Тренд

Функцию тренда можно включить для любого параметра автоматического измерения. Тренд позволяет наблюдать за изменением выбранного значения с течением времени.

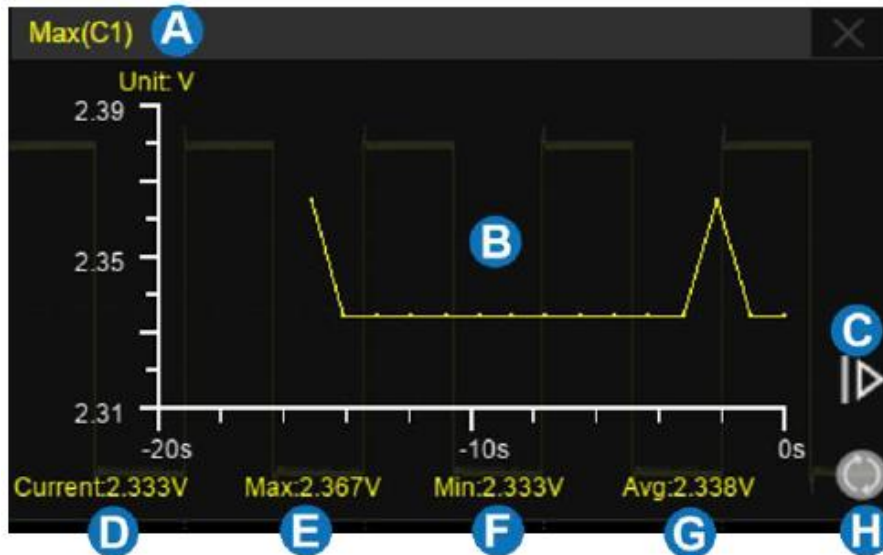

- A. Область отображения параметра измерения
- B. Область отображения графика тренда
- C. Увеличение диапазон времени. Коснитесь, для расширения временного диапазона.
- D. Текущее значение
- E. Максимальное значение
- F. Минимальное значение
- G. Среднее значение
- H. Сброс статистики

Обнулить данные статистики и перезапустить сбор данных можно несколькими способами: нажать кнопку **Clear Sweeps** на передней панели прибора, коснитесь пункта **Reset Statistics/Сброс Статистики** в диалоговом окне измерения, или нажать символ

 в области отображения статистики.

20.4 Выбор режима отображения измерений

В расширенном режиме измерений (Advanced) поддерживаются два режима отображения: M1 и M2.

В режиме M1 одновременно отображается до 5 измеренных параметров. Когда статистика включена, она отображается под элементами измерения. Для добавления нового измерения необходимо коснуться пустого столбца.



В режиме M2 одновременно отображается до 12 измерений параметров. Когда статистика включена, она распределяется в правой части элемента измерения. Коснитесь Для добавления нового измерения необходимо коснуться пустой строки.



20.5 Статистика измерений

Включите функцию **Statistics/Статистика**, чтобы наблюдать распределение измеренных значений каждого выбранного параметра.

Результат автоматических измерений отображается в нижней части экрана прибора, за исключением, когда включена функция отображения всех результатов.

MEASURE	Pk-Pk(C1)	Base(C1)	Period(C1)	Rise(C1)	+Duty(C1)
Value	3.17V	-1.50V	1.00ms	2.00ns	50.00%
Mean	3.16V	-1.50V	994.90us	3.49ns	50.38%
Min	3.15V	-1.50V	500.00us	2.00ns	0.00%
Max	3.17V	-1.50V	1.50ms	6.40ns	100.00%
Sdev	7.67mV	0.0pV	87.33us	1.52ns	7.80%
Count	82	62	196	37	132

- **Value** - текущее измерение
- **Mean** - среднее всех измерений
- **Min** - минимум всех измерений
- **Max** - максимум всех измерений
- **Stdev** - стандартное отклонение всех измерений
- **Count** - количество измерений

Обнулить данные статистики и перезапустить сбор данных можно несколькими способами: нажать кнопку **Clear Sweeps** на передней панели прибора, коснуться пункта **Reset Statistics/Сброс Статистики** в диалоговом окне измерения, или нажать символ  в области отображения статистики.

20.6 Гистограмма статистики

После включения статистики по выбранным измерениям пользователь может также активировать статистическую гистограмму. Гистограмма отображается в нижней части области статистики. Это позволяет пользователям быстро просматривать распределение вероятностей измеренных параметров. Цвет гистограммы соответствует источнику измерения (канал 1 желтый и т. д.).

MEASURE	Pk-Pk(C1)	Period(C1)	ROV(C1)	Rise(C1)	Amplitude(C1)
Value	4.733V	1.00000073ms	5.556%	3.20ns	4.200V
Mean	4.72444V	1.0000007167ms	5.70720%	3.2747ns	4.20000V
Min	4.667V	1.00000069ms	5.556%	3.20ns	4.200V
Max	4.733V	1.00000076ms	6.349%	3.60ns	4.200V
Sdev	19.12mV	16.0ps	0.35097%	155.9ps	0.00mV
Count	15	60	15	75	15

Histogram

Одну из статистических гистограмм можно вывести на отдельный экран для получения подробной информации. Для этого необходимо коснуться гистограммы которую необходимо увеличить, откроется дополнительное окно с увеличенной гистограммой.

- Измеряемый параметр
- Область отображения гистограммы. Ось X представляет измеренные значения, а ось Y представляет вероятность.
- Число отсчетов статистики
- Текущее значение
- Столбец гистограммы (бин), который включает максимальное значение и вероятность попадания в данное значение.
- Кнопка закрытия окна гистограммы

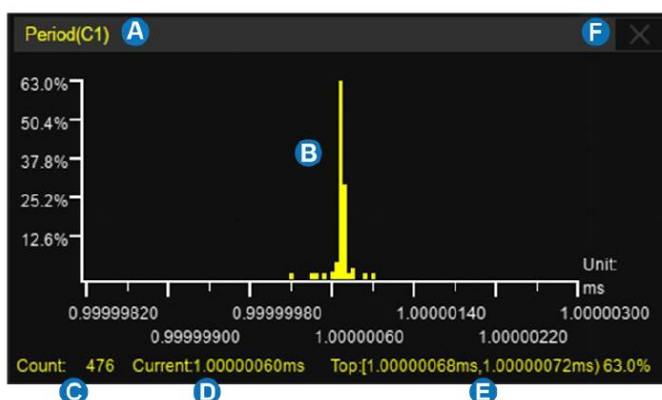

20.7 "Простой" режим измерений

При включении простого режима измерений (Simple) на экране осциллографа одновременно отображаются все выбранные измерения для выбранного канала. Цвет шрифта отображаемых измерений соответствует цвету указанного источника. Желтый для канала 1, фиолетовый для канала 2 и т. д.

Max	1.58V	Cycle Mean	-4.28mV	ROV	2.22%	Rise	2.00ns
Min	-1.58V	Stdev	1.50V	RPRE	0.56%	Fall	2.00ns
Pk-Pk	3.17V	Cycle Stdev	1.50V	L@T	233.33mV	BWidth	4.50ms
Top	1.50V	RMS	1.50V	Period	1.00ms	+Duty	50.00%
Base	-1.50V	Cycle RMS	1.50V	Freq	1.00kHz	-Duty	50.00%
Amplitude	3.00V	FOV	2.78%	+Width	500.00us	Delay	-2.50ms
Mean	-4.19mV	FPRE	0.0%	-Width	500.00us	T@M	1.50ms

20.8 Диапазон автоматических измерений

В случае возникновения необходимости измерения параметров в заданном временном диапазоне рекомендуется использовать функцию Gate/Диапазон.

Коснитесь пункта **Gate/Диапазон** в диалоговом окне измерения, затем в области сетки появятся два горизонтальных курсора A и B. Диалоговое окно временного интервала будет отображено справа.

Курсоры A и B используются для определения диапазона времени для измерения параметров. Осциллограф измеряет параметры данных только между курсорами A и B, игнорируя данные вне диапазона.

Настройка курсоров временного диапазона аналогична настройке обычных курсоров. См. «Выбор и перемещение курсоров» для получения подробной информации.

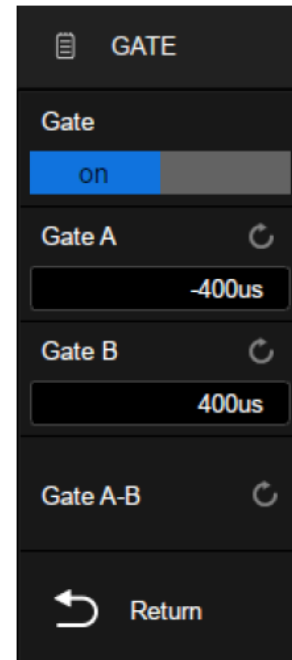

На рисунке ниже показан экран, в котором функция измерения во временном диапазоне используется для измерения параметра пик-пик амплитудно-модулированного сигнала:

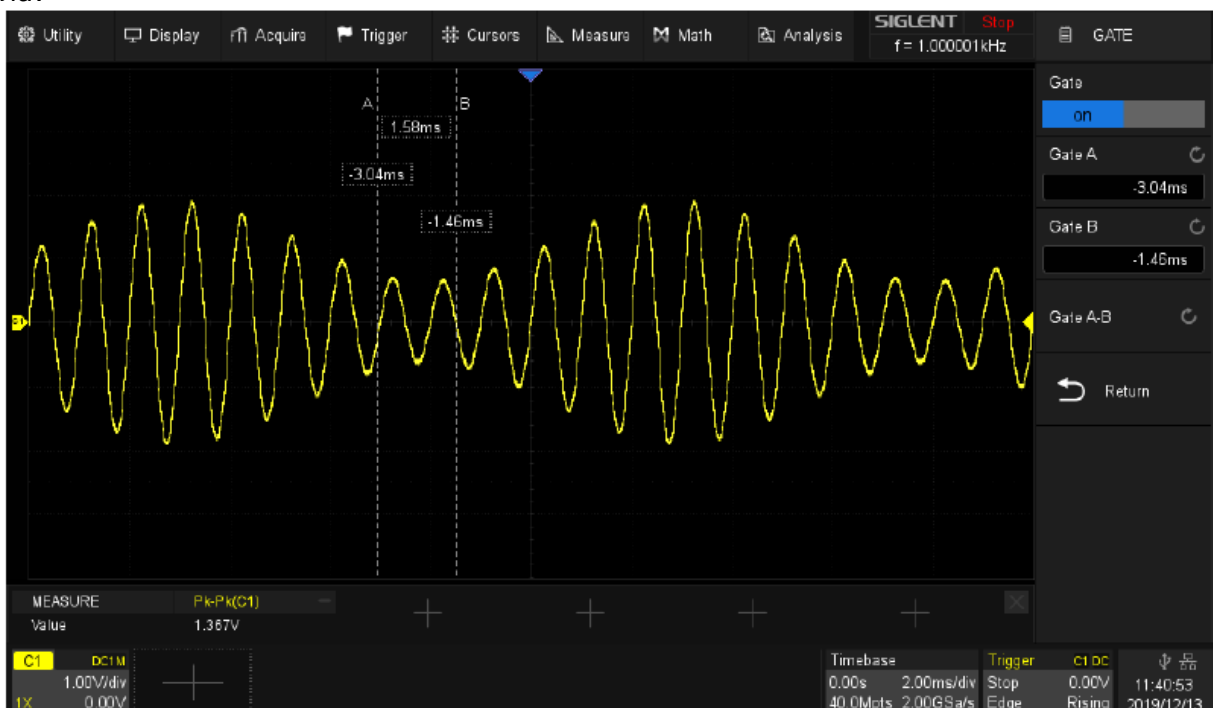

21 МАТЕМАТИЧЕСКИЕ ФУНКЦИИ И БПФ

Осциллографы серии АК ИП-4129 поддерживают широкий набор математических функций. Математические функции включают сложение, вычитание, умножение, деление, дифференциал, интеграл, квадратный корень и быстрое преобразование Фурье (БПФ) для сигналов аналоговых каналов. Результат математических действий может также быть измерен с помощью делений сетки или курсоров, автоматические измерения для математических функций не возможны.

Нажмите кнопку **Math** на передней панели или коснитесь **+** в области окна дескриптора канала и во всплывающем диалоговом окне выберите **Func1/Функц1** или **Func2/Функц2**, после чего появится диалоговое окно математики:

- A. Выбор математической осциллограммы F1 или F2
- B. Включить / выключить математическую операцию
- C. Выбор математической функции.
Вызывает окно настроек функции и выбора источника.
- D. Установка вертикального масштаба математической операции
- E. Установки текста метки математической осциллограммы
- F. Установка вертикального положения математической операции
- G. Включить / выключить инвертирование

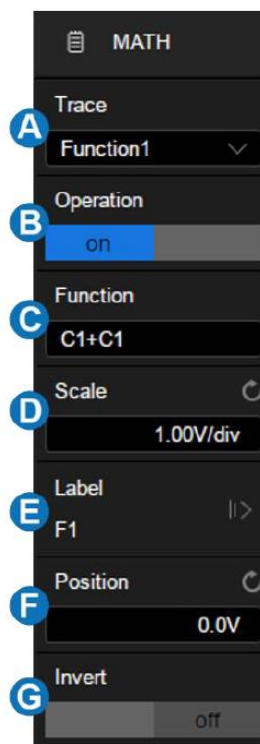

21.1 Единицы измерений математических функций

В меню настройки каналов, пользователь может выбрать единицу измерения входного сигнала **B** (вольт) или **A** (ампер). В осциллографе для математических функций доступны следующие единицы измерений.

Математическая операция	Единица измерения
Сложение (+) или вычитание (-)	V, A
Умножение (*)	V ² , A ² или W (Ватт)
Деление (/)	Нет, S (Сименс) или Ω (Ом)
БПФ (FFT)	dBVrms, Vrms, dBArms, Arms, dBm
Дифференциал (d/dt)	V/S или A/S (В/сек или А/сек)
Интеграл (∫dt)	VS или AS (В*сек или А*сек)
Корень квадратный (√)	V ^{1/2} или A ^{1/2}
Усреднение (Average)	V, A
Высокое разрешение (ERES)	V, A

21.2 Арифметические функции

Осциллограф серии АК ИП-4129 может выполнять следующие арифметические операции: сложение, вычитание, умножение или деление на любых двух аналоговых входных каналах. Значения источника A и источника B вычисляются по точкам.

На следующем рисунке показан пример $F1 = C1/КАН1 + C2/КАН2$:

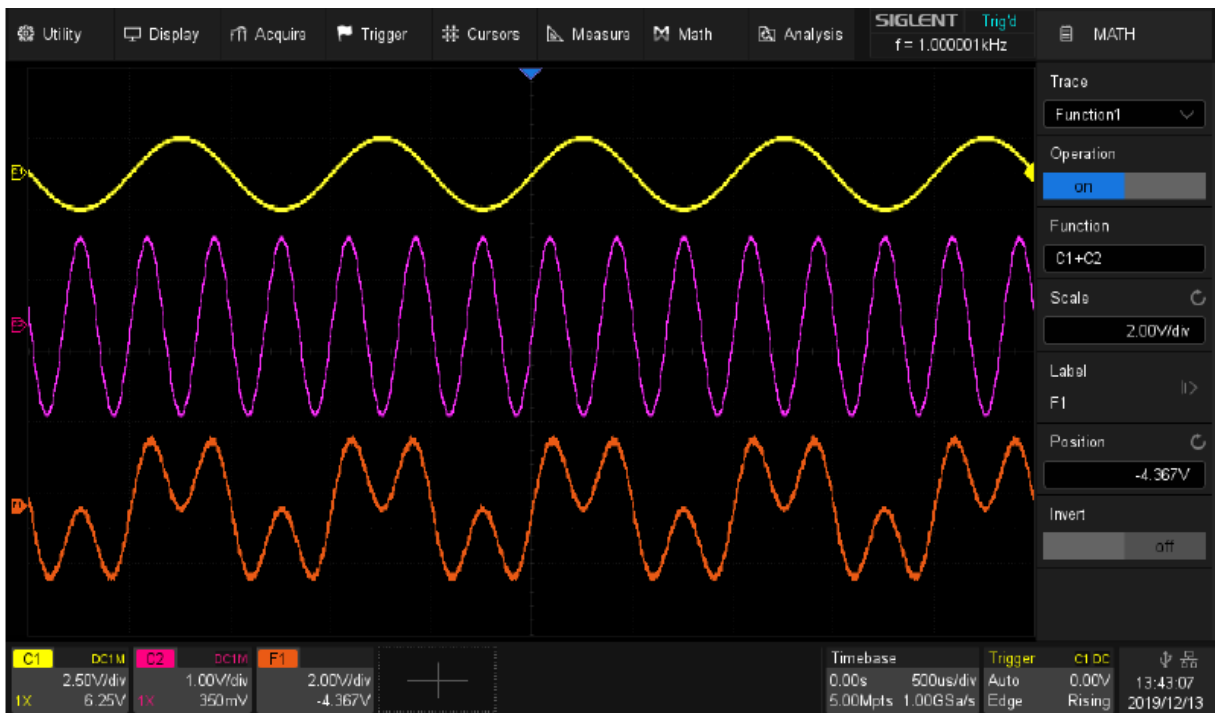

21.2.1 Усреднение

Average/Усреднение — это многократное сложение последовательных записей осциллограмм с неодинаковым весом. Всего возможно усреднение от 4 до 1024 раз (4/16/32/64/128/256/512/1024). Оно особенно полезно для уменьшения шума в сигналах, испытывающих медленный дрейф по времени или амплитуде. Кривая, зарегистрированная последней, имеет больший вес, чем все более ранние кривые: в непрерывном среднем доминируют статистические флуктуации последней зарегистрированной кривой. Вес «старых» кривых при непрерывном усреднении постепенно (по экспоненциальному закону) стремится к нулю со скоростью, уменьшающейся по мере увеличения веса.

Непрерывное усреднение выполняется по следующей формуле:

$$\text{новое среднее} = (\text{новые данные} + \text{вес} * \text{старое среднее}) / (\text{вес} + 1)$$

По этой же формуле вычисляется и итоговое среднее. Однако устанавливая значение параметра Average, вы задаете фиксированный вес, который назначается старому среднему значению, когда число усреднений достигает значения Average. Например, если значение параметра Average (вес) равно 4:

1-я развертка (старое среднее отсутствует): новое среднее = (новые данные + 0 * старое среднее) / (0 + 1) = только новые данные

2-я развертка: новое среднее = (новые данные + 1 * старое среднее) / (1 + 1) = 1/2 новых данных + 1/2 старых данных

3-я развертка: новое среднее = (новые данные + 2 * старое среднее) / (2 + 1) = 1/3 новых данных + 2/3 старых данных

4-я развертка: новое среднее = (новые данные + 3 * старое среднее) / (3 + 1) = 1/4 новых данных + 3/4 старых данных

5-я развертка: новое среднее = (новые данные + 4 * старое среднее) / (4 + 1) = 1/5 новых данных + 4/5 старых данных

6-я развертка: новое среднее = (новые данные + 4 * старое среднее) / (4 + 1) = 1/5 новых данных + 4/5 старых данных

7-я развертка: новое среднее = (новые данные + 4 * старое среднее) / (4 + 1) = 1/5 новых данных + 4/5 старых данных

Таким образом, для разверток после 4-й вклад старых средних значений начинает экспоненциально уменьшаться.



21.2.2 Высокое разрешение

Математическая функция ER ES/Высокое разрешение основана на так называемой технике ультра-образца, когда происходит усреднение соседних точек дискретизации для уменьшения случайных помех во входном сигнале и генерировании сглаженной осциллограммы на экране. Этот режим обычно используется, когда частота дискретизации АЦП выше скорости захвата во внутреннюю память.

Режим высокого разрешения может использоваться как в однократном запуске, так и для периодически повторяющихся сигналов, и этот режим не влияет на скорость обновления экрана. Данный режим ограничивает полосу пропускания реального времени, поэтому он эффективен в качестве фильтра низких частот.

В таблице ниже показано соотношение между битами ERES и полосой пропускания:

ERES биты	Полоса пропускания (-3 дБ)
0,5	0,25*частота дискретизации
1	0,115*частота дискретизации
1,5	0,055*частота дискретизации
2	0,028*частота дискретизации
2,5	0,014*частота дискретизации
3	0,007*частота дискретизации

21.3 Алгебраические функции

Осциллограф серии АКП-4129 может выполнять следующие алгебраические операции: дифференциал (d/dt), интеграл ($\int dt$) и квадратный корень ($\sqrt{\quad}$)

21.3.1 Дифференциал

Дифференциал (**d/dt**) - вычисление дискретной производной по времени из выбранного источника.

$$di = \frac{y(i + dx) - y(i)}{dx}$$

, где

- di** – дифференциал осциллограммы
- y** – точки данных аналогового канала
- i** – индекс точки данных.
- dx** – разница во времени между точками данных.

Кнопка управления меню **dx** в меню математической функции **d/dt** позволяет установить разницу во времени между точками данных. Установка значения **dx** выполняется универсальным регулятором в диапазоне от 0,02div до 0,20div. DIV - число

пиксельных точек в каждом делении на экране осциллографа. В осциллографах серии АК ИП-4129 каждое деление состоит из 100 пикселей. Например: установка $0,2\text{div} = 0,2 * 100 = 20$ пикселей. Это означает, что вычисление будет выполняться по 20 дискретным точкам и временной разницы между ними.

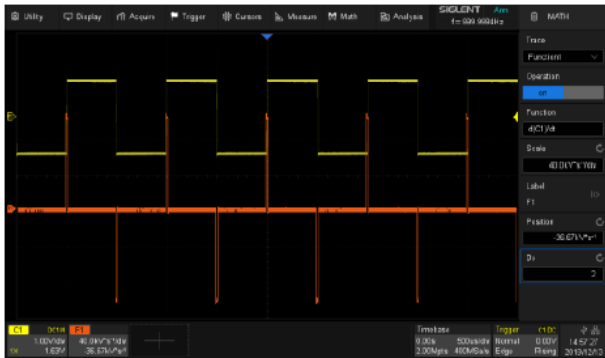

$dx=2$



$dx=6$

21.3.2 Интеграл

Функция **dt** (интеграл) вычисляет интеграл выбранного источника. Функцию интеграл можно использовать для расчета энергии импульса в вольт - секундах или измерения площади осциллограммы.

$$I_n = c_0 + \Delta t \sum_{i=0}^n y_i$$

, где

- I** – интеграл осциллограммы.
- Δt** – разница во времени между точками данных.
- y** – канал 1, 2 или опорная осциллограмма.
- c₀** – произвольная постоянная.
- i** – индекс точки данных.

Кнопка управления меню **Offset/Отклонение** в меню математической функции **dt** позволяет задать коррекционный коэффициент постоянного смещения входного сигнала.

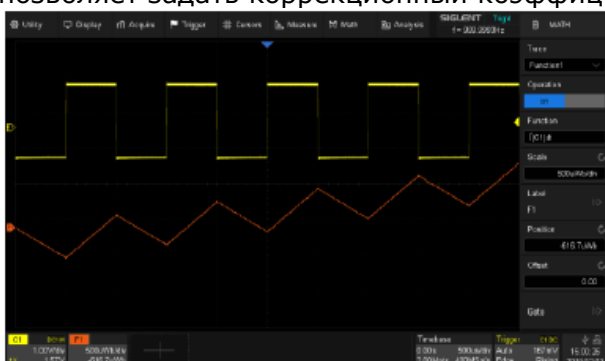

Результат интегрирования сигнала прямоугольной формы без смещения

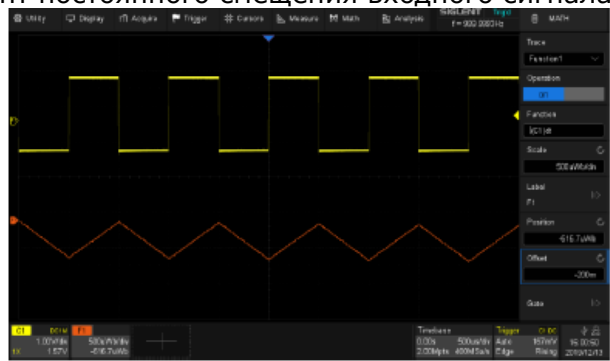

Результат интегрирования меандра с компенсацией смещения

Математическая операция вычисления интеграла может использоваться одновременно с функцией **Gate/Диапазон**. Пользователь может задать временно интервал для вычисления интеграла. Для этого необходимо в меню математики коснуться пункта **Gate/Диапазон** и в открывшемся меню задать значения Gate A/Диапазон A и Gate B/Диапазон B, что бы определить временной интервал для вычисления математики. Установка интервала аналогична установке курсоров.

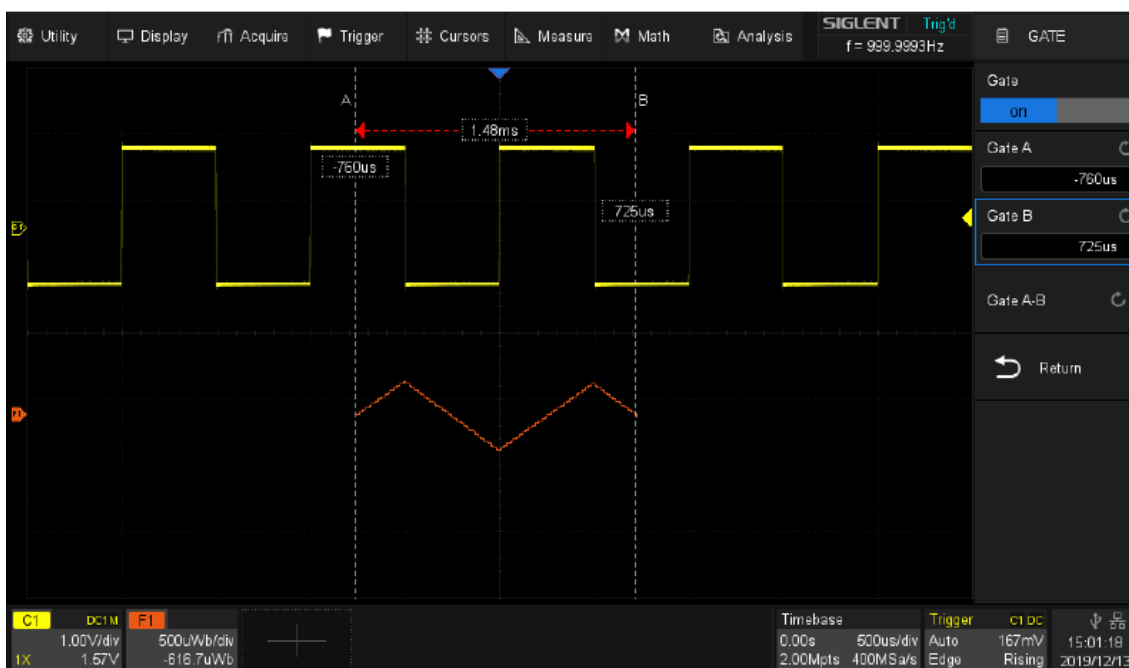

21.3.3 Корень квадратный

Функция $\sqrt{\quad}$ (корень квадратный) вычисляет квадратный корень для выбранного источника.

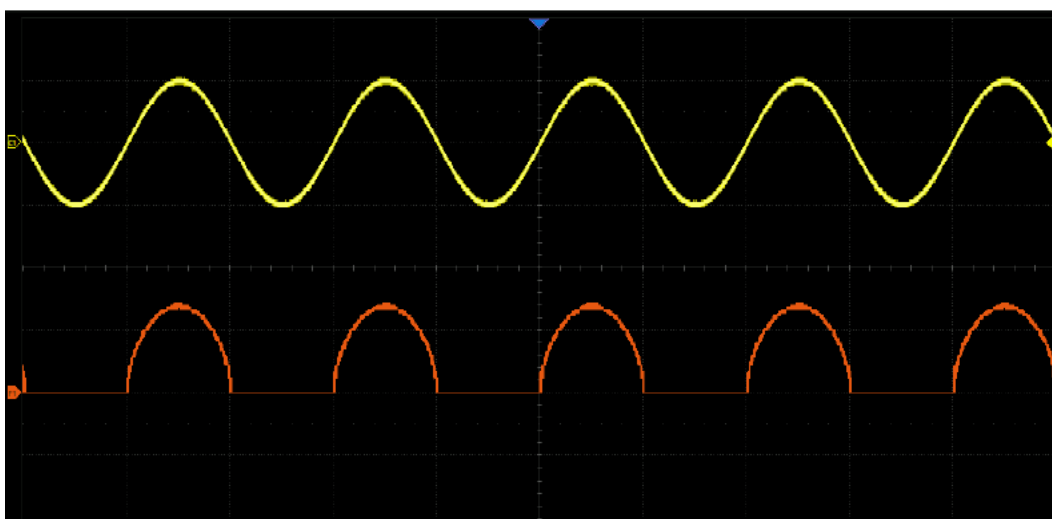

21.4 Быстрое преобразование Фурье

БПФ (Быстрое преобразование Фурье) - Преобразование формы сигнала реального времени в спектр сигнала. Режим БПФ позволяет найти частотные компоненты (спектр) сигнала во временной области. Режим БПФ используется для просмотра следующих типов сигналов:

- Анализ гармонических составляющих в сетях питания;
- Измерение гармонических составляющих и искажений в системах;
- Определение характеристик шумов в источниках постоянного напряжения;
- Тестирование импульсного отклика фильтров и систем;
- Анализ вибрации.

Для использования режима БПФ необходимо выполнить следующие действия:

- Установить источник сигнала (во временной области);
- Отобразить спектр БПФ;
- Выбрать тип окна БПФ;
- Настроить частоту выборки для отображения основной частоты и гармоник без искажений;
- Использовать элементы управления масштабом для увеличения спектра;
- Провести измерения спектра с помощью курсоров.

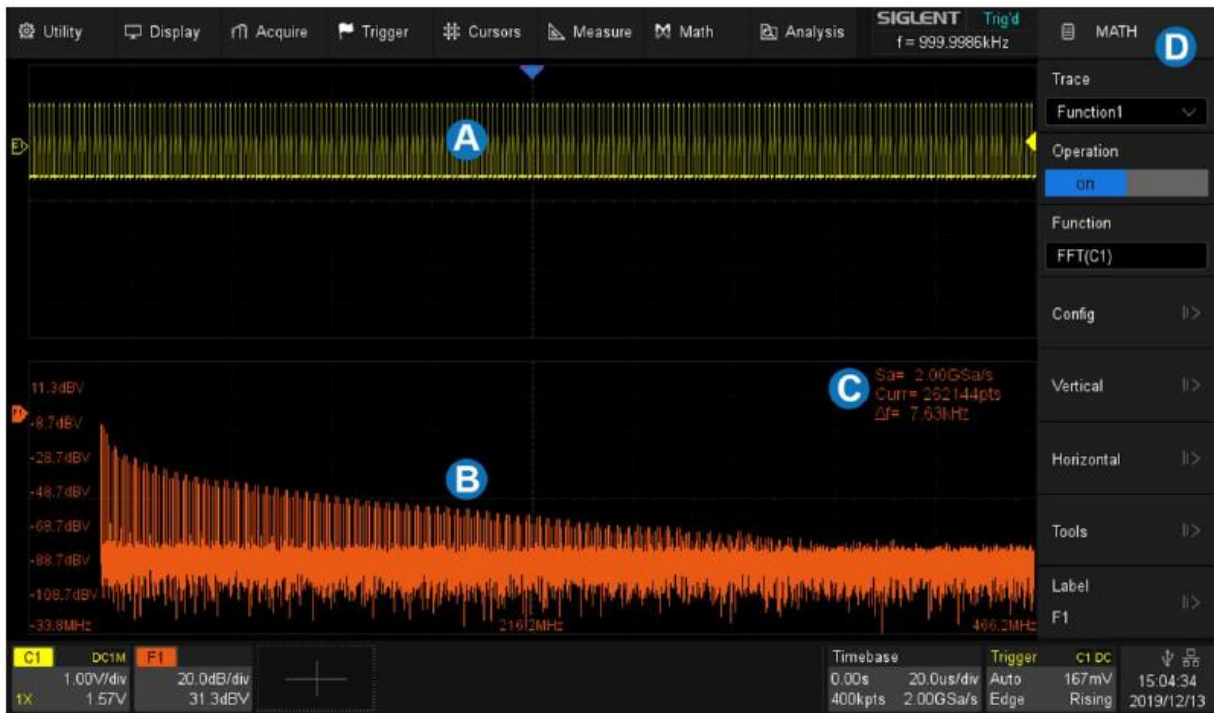

- A. Область отображения формы сигнала во временной области
- B. Область отображения спектра (БПФ)
- C. Область отображения параметров БПФ
- D. Диалоговое окно БПФ

21.4.1 Параметры БПФ

Параметры БПФ отображаются в правом верхнем углу области отображения спектрограммы:

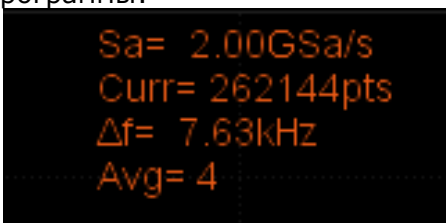

- **Частота дискретизации БПФ / FFT sample rate (Sa)**

Результаты операции БПФ представляют первую зону Найквиста ($DC \sim Sa/2$) частотного спектра. Необходимо иметь в виду, что частота дискретизации БПФ может не соответствовать частоте дискретизации во временной области. Предполагая, что максимальное количество точек установлено на 2 М:

- ✓ Когда количество точек во временной области, N , меньше 2 М, БПФ принимает число, которое является целочисленной степенью 2, ближайшей к N . В этом случае частота дискретизации БПФ = частота дискретизации во временной области.
- ✓ Когда значение N больше 2 М, БПФ сначала прореживает N точек на D , для максимального приближения к памяти 2 М, а затем берет первые 2 М для вычисления. В этом случае частота дискретизации БПФ = частота дискретизации во временной области / D .

Например, в случае, если частота дискретизации во временной области составляет 1 ГГц, а количество отсчетов составляет 10 М, БПФ сначала прореживает отсчеты на 4, до 2,5 М, а затем берет первые 2 М для расчета спектра. В этом примере частота дискретизации БПФ = $1 \text{ ГГц} \div 4 = 250 \text{ МГц}$.

- **Число точек БПФ / FFT points (Curr)**

Текущее число точек БПФ, представляющие собой целую степень 2, максимально до 2 М точек (точное значение 2097152).

- **Частотный интервал / Frequency interval (Δf)**

Частотный интервал между двумя соседними точками в последовательности БПФ. Данный интервал отображает разрешающую способность по частоте.

- **Число отсчетов при усреднении / Average count of FFT (Avg)**

Отображается, только если для режима БПФ включена функция усреднения, отображает число цикло усреднения.

21.4.2 Настройка БПФ

1. Нажать кнопку **Math/Матем** на передней панели прибора, для входа в меню математики.
2. Выбрать функцию для отображения БПФ, Fun1/Функц1 или Fun2/Функц2.
3. Коснуться пункта **Function/Функция**, в открывшемся окне выбрать **FFT/БПФ**.
4. Коснитесь пункта **Config/Конфиг** для перехода в меню конфигурации БПФ.

- A. Выбор максимального числа точек БПФ
- B. Выбор типа окна (Прямоугольное, Блэкман, Хеннинг, Хэмминг и Флэттоп)
- C. Автоматическая установка вертикального масштаба, опорного уровня, центральной частоты и горизонтального масштаба в соответствии с максимальной частотной составляющей сигнала
- D. Выбор режима отображения (Split/Разделенный, Full Screen / Полноэкранный и Exclusive/Эксклюзивный)
- E. Выбор режима FFT (Normal, Average и Max-Hold)
- F. Установка числа усреднений, если выбран режим Average
- G. Сброс усреднений
- H. Возврат к предыдущему меню

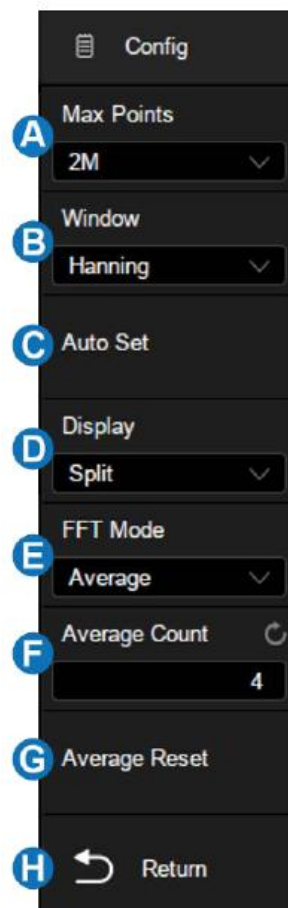

5. Коснитесь пункта **Source/Источник**, в появившемся списке выбрать источник математической операции. В качестве источника математической операции могут быть аналоговые каналы, а также опорные осциллограммы.
6. Коснитесь пункта **Window/Окно**, выбрать типа окна.

Выбор окна определяется характеристиками входного сигнала, который необходимо исследовать, а также характеристиками функции окна. Выбор окна снижает утечку частот в спектре БПФ. При выполнении быстрого преобразования Фурье предполагается, что временной сигнал повторяется бесконечно. Для целого числа циклов (1,2) временной сигнал начинается и заканчивается на одном и том же уровне и в форме сигнала отсутствуют разрывы. При нецелом числе циклов во временном сигнале начальная и конечная точки имеют разные уровни. Переход от начальной к конечной точке приводит к разрыву в форме сигнала, что в свою очередь приводит к появлению высокочастотных переходных составляющих.

Применение окна к сигналу во временной области изменяет форму сигнала таким образом, что начальное и конечное значение сближаются, в результате чего уменьшается величина разрыва.

Функция математических операций включает пять типов окна БПФ. Типы окна определяют компромисс между разрешением по частоте и точностью амплитудных

измерений. Выбор окна определяется необходимостью измерения конкретных величин и характеристиками исходного сигнала.

Rectangle/Прямоугольное окно: Выбор прямоугольного окна. Это окно подходит для сигналов, не имеющих разрывов. Прямоугольное окно обладает лучшим разрешением по частоте, но низким разрешением по амплитуде.

Области применения:

Переходные процессы или всплески, в тех случаях, когда уровень сигнала до и после события равны или близки по значению.

Сигналы синусоидальной формы с равной амплитудой и частотой.

Широкополосный шум с медленным изменением спектра.

Окно Blackman/Блэкмана: Окно Блэкмана обеспечивает худшую погрешность измерения по частоте, чем окно Хеннинга, но обеспечивает лучшее исследование сигналов с малой амплитудой.

Области применения:

Наблюдение высших гармоник сигнал одной частоты.

Окно Hanning/Хеннинга: Выбор этого окна обеспечивает большую точность измерения по частоте, но меньшую точность измерения по амплитуде по сравнению с прямоугольным окном.

Области применения:

Сигналы синусоидальной формы, а так же узкополосный шум.

Переходные процессы или всплески, в тех случаях, когда уровень сигнала до и после события, существенно различаются.

Окно Hamming/Хэмминга: У данного типа окна немного лучше разрешение по частоте, чем у Хеннинга, но меньшую точность измерения по амплитуде по сравнению с прямоугольным окном.

Области применения:

Сигналы синусоидальной формы, а так же узкополосный шум.

Переходные процессы или всплески, в тех случаях, когда уровень сигнала до и после события, существенно различаются.

Окно Flat Top/Флэттоп: У данного типа окна лучшее разрешение по амплитуде, но меньшая точность по частоте по сравнению с прямоугольным окном.

Области применения:

Сигналы синусоидальной формы, а так же узкополосный шум.

Оптимально для измерений, когда необходима высокая точность по амплитуде.

21.4.3 Выбор режима отображения БПФ

Коснитесь пункта **Display/Режим** для выбора режима отображения БПФ.

- **Split/Раздельный.** Одновременное отображение на экране прибора исходного сигнала (временной домен, верхняя половина экрана) и результата БПФ (частотный домен, нижняя половина экрана).
- **Full Screen/Полный.** Одновременное отображение исходного сигнала и результата БПФ, на одном экране, без разделения.
- **Exclusive/Особый.** Отображение на экране прибора только результата БПФ (частотный домен).

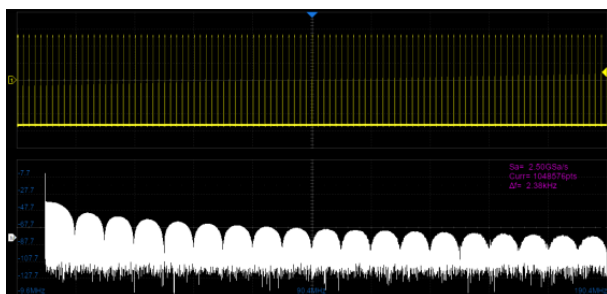

Режим: Split/Раздельный
Растяжка: ВЫКЛ

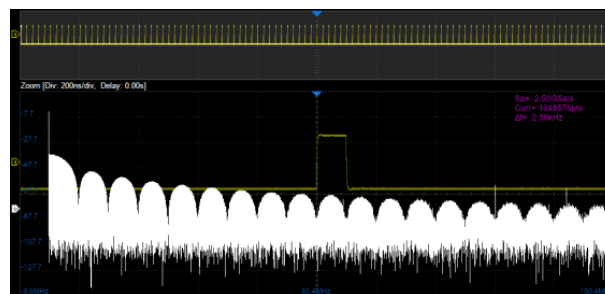

Режим: Split/Раздельный
Растяжка: ВКЛ

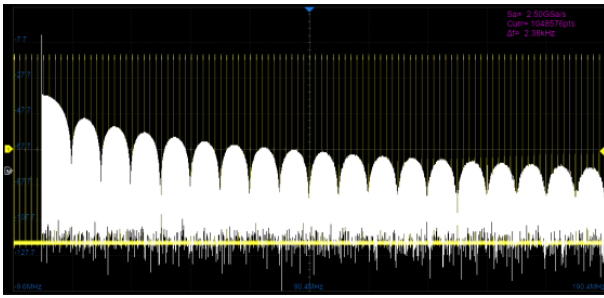

Режим: Full Screen/Полный

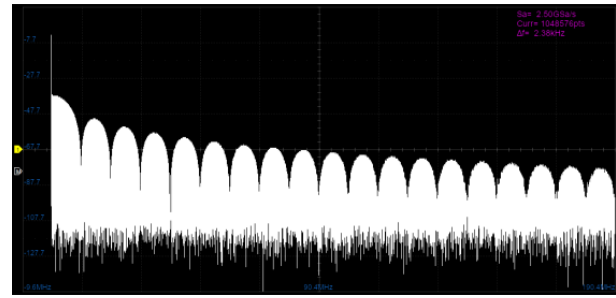

Режим: Exclusive/Особый

21.4.4 Выбор режима БПФ

Коснитесь пункта **FFT Mode/Режим БПФ** для выбора режима работы БПФ.

- **Normal/Нормал**: стандартное отображение спектрограммы.
- **Max-Hold/МаксУдерж**: отображение спектрограммы в режиме удержания максимальных значений. Для сброса накопленных значений необходимо нажать кнопку **Clear Sweeps** на передней панели прибора.
- **Average/Усредн**: отображение спектрограммы в режиме усредненных значений. Диапазон установки числа усреднений: от 4 до 1024. Для сброса накопленных значений необходимо нажать кнопку **Clear Sweeps** на передней панели прибора.

21.4.5 Настройка вертикального и горизонтального масштаба

В меню математики, выбрать пункт **Vertical/Вертикальные** настройки или **Horizontal/Горизонтальные** настройки.

В зависимости от выбранного меню откроются следующие диалоговые окна.

- Установка вертикального масштаба и опорного уровня.
- Выбор единиц измерения вертикально шкалы. На выбор пользователю доступны следующие варианты: dBVrms, dBm или Vrms. В зависимости от выбора, для построения БПФ используется логарифмическая или линейная шкала. Для анализа и отображения спектра сигнала в широком динамическом диапазоне рекомендуется использовать единицу измерения dBVrms.
- Выбор значения внешней нагрузки. Диапазон установки: 1 Ом ... 1 МОм. Используется для корректного пересчета в дБм.
- Возврат к предыдущему меню
- Установка центральной частоты и горизонтального масштаба.



Единицы измерения.

В качестве единиц измерения вертикальной оси могут быть выбраны: дБм (dBm), дБВскз (dBVrms), Вскз (Vrms). При выборе дБм (dBm) или дБВскз (dBVrms) автоматически выбирается логарифмическая или линейная шкала БПФ. Единицу измерения дБВскз (dBVrms) рекомендуется использовать для отображения сигнала с большим динамическим диапазоном. дБм (dBm) - это единица измерения мощности, правильный результат измерения может быть получен только в том случае, если значение

Ext Load (внешняя нагрузка) установлено в соответствии с сопротивлением нагрузки фактического измеренного сигнала.

Для выбора единицы измерения необходимо коснуться пункта **Unit/ЕдИзмер** и в выпадающем списке выбрать соответствующую единицу измерения.

Управление вертикальной шкалой.

Коснитесь пункта **Ref Level/ОпорнУров**, затем повернуть универсальный регулятор для установки значения опорного уровня и смещения сигнала по вертикали.

Коснитесь пункта **Scale/Шкала**, затем повернуть универсальный регулятор для установки разрешения по вертикали (по уровню).

Управление горизонтальной шкалой.

Коснитесь пункта **Center Freq/Центр**, затем повернуть универсальный регулятор для установки значения центральной частоты.

Коснитесь пункта **Hz/div/Гц/дел**, затем повернуть универсальный регулятор для установки разрешения по горизонтали (по частоте).

Искажения БПФ

Проблемы могут возникать, когда осциллограф регистрирует временной сигнал, содержащий гармоники с частотами выше частоты Котельникова. Скорость регистрации отсчетов для частот выше частоты Котельникова является недостаточной. Это приводит к появлению зеркальных низкочастотных гармоник относительно частоты Котельникова. Такие паразитные гармоники называют искажениями.

Частота Котельникова (Найквиста)

Максимальная частота, которую без ошибок может измерить цифровой осциллограф в режиме реального времени, равняется половине частоты дискретизации. Эту частоту называют частотой Котельникова. Скорость регистрации отсчетов для частот выше частоты Котельникова является недостаточной, что приводит к искажениям БПФ.

Устранение искажений

Для устранения искажений попробуйте применить следующие меры:

С помощью регулятора Время/Деление (с – нс) задать более высокое значение частоты дискретизации. Так как с увеличением частоты дискретизации увеличится частота Котельникова, искаженные гармоники будут отображаться на правильных частотах.

Если нет необходимости просматривать гармоники выше 20 МГц, включить ограничение полосы пропускания.

Применить внешний фильтр к исходному сигналу, чтобы ограничить диапазон его гармоник значением ниже частоты Котельникова.

Определить паразитные гармоники и игнорировать их.

Использовать средства управления масштабом и курсоры для увеличения и выполнения измерений в спектре БПФ.

Сигналы, имеющие составляющую постоянного тока или смещение, могут стать причиной неверной амплитуды результата FFT (БПФ). Для того чтобы уменьшить влияние составляющей постоянного тока, включить связь с источником сигнала по переменному току (закрытый вход AC).

Чтобы уменьшить влияние белого шума и помех дискретизации для периодических или однократных сигналов, установить режим усреднения регистрации осциллографа.

Для отображения на экране результатов FFT (БПФ) с большим динамическим диапазоном рекомендуется использовать шкалу dBVrms (дБВскз). Шкала dBVrms (дБВскз) для вывода на экран использует логарифмический масштаб.

21.4.6 Инструменты БПФ

Осциллографы серии АК ИП-4129 предоставляют два инструмента для обработки сигналов БПФ: поиск пиков и маркеры. В режиме поиска пиков, осциллограф может автоматически искать и отмечать на спектрограмме подходящие пиковые значения. Поддерживается одновременный поиск до 10 пиков. Основываясь на режиме поиска пиков, маркерные измерения позволяют обнаруживать гармоники сигнала. Поддерживается одновременно до 8 маркеров.

Для перехода в меню инструментов БПФ необходимо коснуться пункта **Tools/Инструменты** в меню математика. В случае если выбран тип инструмента **Peaks/Пик** меню будет выглядеть следующим образом:

- A. Включение или выключение таблицы. В таблицы отображаются значения пиков в соответствии с заданными настройками пунктов Search Threshold/Поиск Порога и Search Excursion/Поиск отклонения.
- B. Включение отображения частоты пика в таблице.
- C. Выбор сортировки пиков, по частоте или амплитуде.
- D. Установка порогового значения, только пики превышающие данное значение будут отображаться на экране.
- E. Установка разницы между пиковым значением и минимальным уровнем сигнала. Отображаться будут пики с разницей больше установленного значения отклонения.
- F. Возврат к предыдущему меню

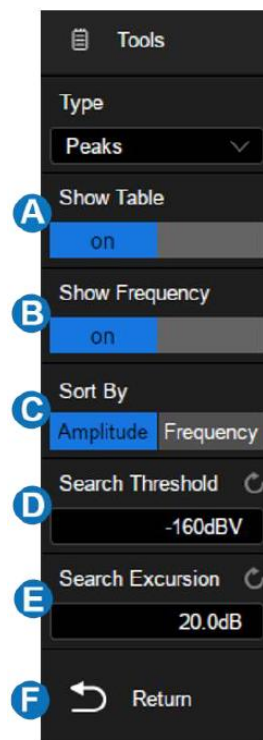

В случае если выбран тип инструмента **Markers/Маркер** меню будет выглядеть следующим образом:

- A. Управление маркерами. Коснитесь, чтобы управлять отображением и положением каждого маркера.
- B. Установка маркера на пиках. Автоматическая отметка пика, который соответствует условиям Search Threshold/Поиск Порога и Search Excursion/Поиск Отклонения.
- C. Установка маркера по гармоникам. Автоматическая отметка гармоник сигнала.
- D. Включение или выключение таблицы маркеров.
- E. Включение или выключение отображения частоты маркеров.
- F. Включение или выключение отображения дельта значения.
- F. Установка порогового значения, только пики превышающие данное значение будут определены как пики.
- G. Установка разницы между пиковым значением и минимальным уровнем сигнала. Отображаться будут пики с разницей больше установленного значения отклонения.
- H. Возврат к предыдущему меню

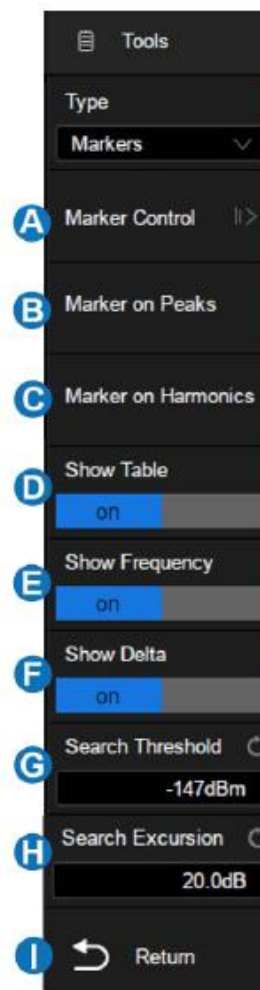

Ниже показан экран осциллографа в режиме БПФ с включенным инструментом поиска пиков:

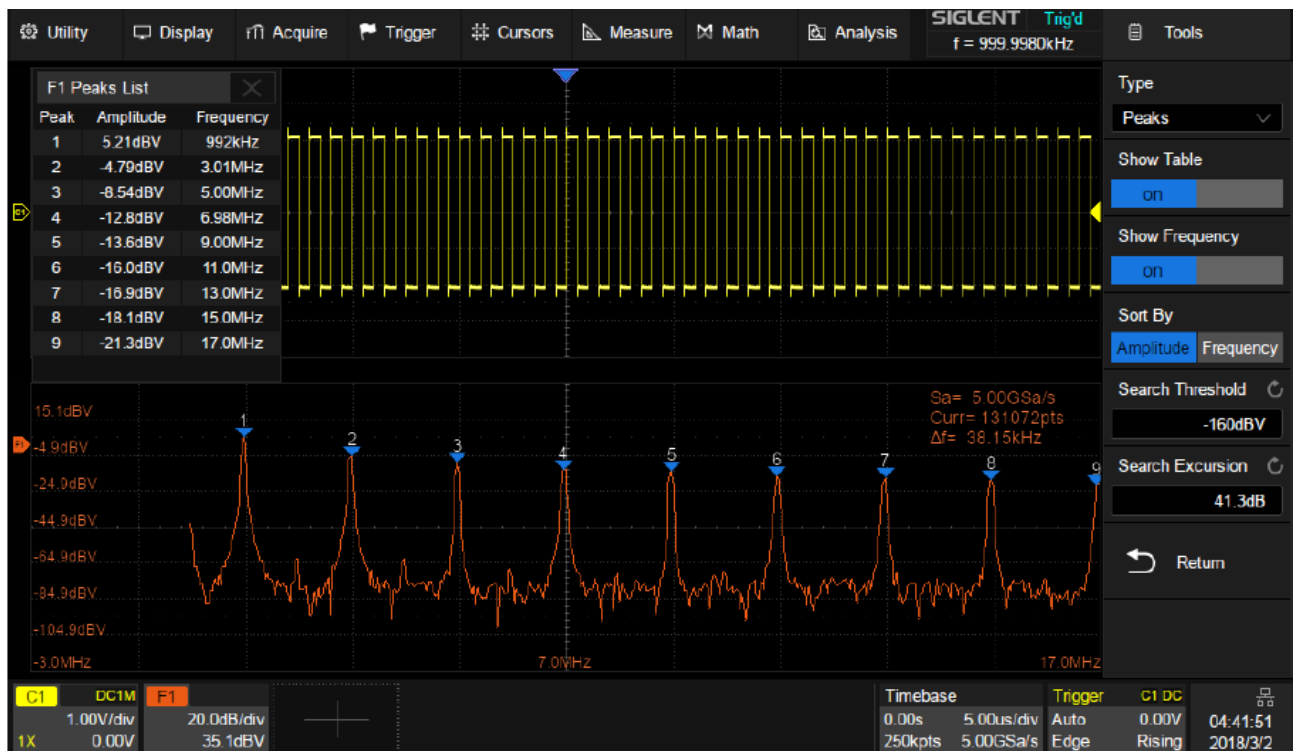

21.4.7 Измерение БПФ с помощью курсоров

Для выполнения курсорных измерений, необходимо нажать кнопку **Cursors/Курсоры**. В открывшемся меню коснитесь пункта **Cursor/Курсор** для включения курсорных измерений. Для выполнения частотных измерений использовать курсоры X1 и X2, разница между двумя частотами отображается символом ΔX . Для выполнения амплитудных измерений использовать курсоры Y1 и Y2, разница между двумя амплитудами отображается символом ΔY . В качестве источника курсорных измерений необходимо выбрать математическую функцию.

22 ИСПОЛЬЗОВАНИЕ ОПОРНЫХ ОСЦИЛЛОГРАММ

Опорные осциллограммы – это сохранённые в памяти осциллограммы, которые могут быть выведены на экран. Функция использования опорного сигнала доступна после сохранения выбранной осциллограммы в энергонезависимой памяти. Осциллографы серии АК ИП-4129 позволяют сохранять в качестве опорных осциллограмм, осциллограммы входных аналоговых сигналов или математические осциллограммы.

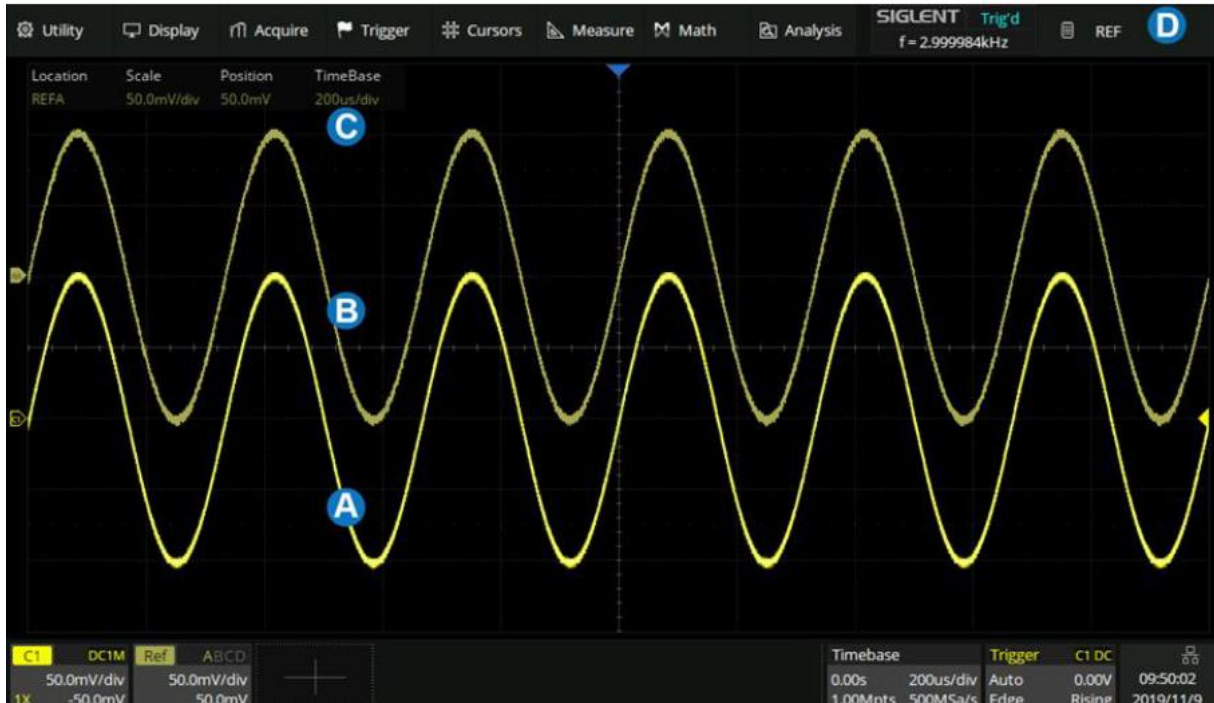

- A. Аналоговый канал осциллографа
- B. Опорная осциллограмма
- C. Справочная информация
- D. Справочное диалоговое окно, скрытое на этом рисунке

Нажмите кнопку **Ref** на передней панели или коснитесь **+** в области окна дескриптора и выберите Ref/Опорн, чтобы вызвать диалоговое окно REF.

- A. Выбор местоположения опорного сигнала (REFA / REF B / REFC / REF D)
- B. Выбор источника (C1 ~ C4 и MATH)
- C. Включить / выключить опорный сигнал
- D. Создание текстовой метки для опорного сигнала
- E. Сохранить указанный сигнал в указанном месте



Установка вертикального положения и масштабирования опорной осциллограммы выполняется регуляторами на передней панели сигнала расположенными в поле ВЕРТИК.

23 ПОИСК

В осциллографах серии АК ИП-4129 реализована функция поиска событий в сигнале по заданным условиям. Установки условий для поиска событий могут быть связаны со схемой синхронизации, и имеют возможность переноса настроек поиска в настройки синхронизации, или обратный перенос настроек синхронизации в настройки поиска. Каждое событие, удовлетворяющее условиям поиска, маркируется белым треугольником в верхней части экрана. Максимально возможно число событий для регистрации равно 1000.



- A. Индикатор поиска события, отмечающий момент времени события
- B. Общее количество событий, отмеченных на дисплее
- C. Диалоговое окно поиска

В состоянии остановки в области **B** отображается индекс текущего события / общее количество событий. Текущее событие - это событие в центре дисплея.



Нажмите кнопку **Search** на передней панели или выберите меню **Analysis/Анализ > Search/Поиск**, чтобы вызвать диалоговое окно поиска и включить его.

1. Нажать кнопку **Search** на передней панели прибора для перехода в меню режима Поиска.
2. Коснитесь кнопки управления ON для включения режима поиска



Рис. 23-1 Меню режима "Поиск"

3. Коснитесь кнопки управления меню **Setup/Настройки** для входа в меню настроек поиска. Меню настроек зависит от выбранного условия поиска. Краткое описание меню приведено ниже.

Настройте режим

Режим поиска	Описание меню настроек
Edge/Фронт	Положительный фронт (Rising/Рост), отрицательный фронт (Falling/Спад) или любой фронт (Alter/Поперем).
Slope/Скорость	Положительный фронт (Rising/Рост) или отрицательный фронт (Falling/Спад). Условие поиска, Limit Range/Запуск Когда : <=; >=; [--,-]; --][--.
Pulse/Импульс	Polarity/Полярность: Positive/Положительная или Negative/Отрицательная. Условие поиска, Limit Range/Запуск Когда : <=; >=; [--,-]; --][--.
Interval/Интервал	Положительный фронт (Rising/Рост) или отрицательный фронт (Falling/Спад). Условие поиска, Limit Range/Запуск Когда : <=; >=; [--,-]; --][--.
Runt/Пант	Polarity/Полярность: Positive/Положительная или Negative/Отрицательная. Условие поиска, Limit Range/Запуск Когда : <=; >=; [--,-]; --][--.

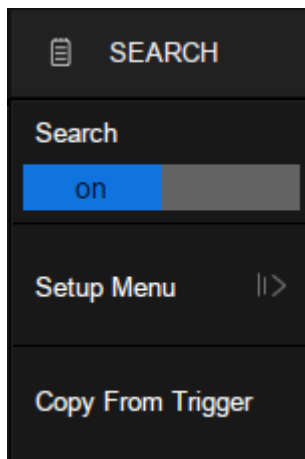
Вернуться в основное меню режима поиска и при необходимости выбрать один из вариантов копирования настроек.

Copy from Trig/Копия из Синхр: копирование настроек схемы синхронизации в настройки условий поиска.

Copy to Trig/Копия в Синхр: копирование настроек условий поиска в настройки схемы синхронизации.

Cancel Copy/Канал Копия: копирование настроек условий поиска между каналами.

24 НАВИГАЦИЯ

В осциллографах серии АКІП-4129 доступна функция навигации по одному из трех возможных типов: по Событию, по Времени, по Кадру Истории.

24.1 По времени

1. Нажать кнопку **Navigate** на передней панели прибора для перехода в меню режима Навигация.
2. Коснитесь кнопки управления меню **Туре/Тип**, затем универсальным регулятором выбрать **Time/Время**.

Доступно два варианта навигации по Времени:

3. Коснитесь кнопки управления меню **Time/Время**, затем вращая универсальный регулятор для выбора требуемого значения времени, или нажать универсальный регулятор и ввести конкретное значение с помощью виртуальной клавиатуры.
4. Использовать кнопки навигации на передней панели ◀■▶, для воспроизведения назад, остановки или воспроизведения вперед во времени. Многократное нажатие кнопок ◀ ▶ изменяет скорость воспроизведения: медленно, средне, быстро.

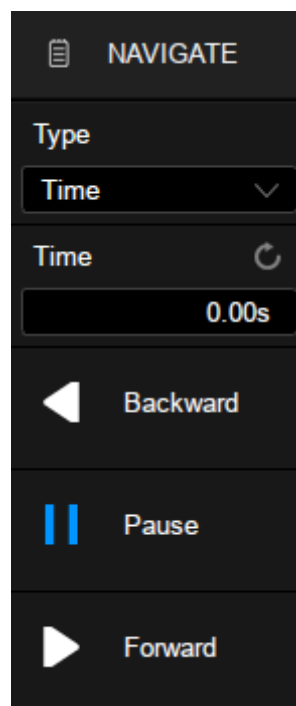

24.2 По Кадру Истории

Функция навигации по кадру истории доступна только при активном режиме История.

1. Нажать кнопку **Navigate** на передней панели прибора для перехода в меню режима Навигация.
2. Коснитесь кнопки управления меню **Туре/Тип**, затем универсальным регулятором выбрать **History Frame/Кадр**.
3. Коснитесь кнопки управления меню **Frame Num/Число кадр.**, затем выбрать кадр одним из возможных способов:
4. Повернуть универсальный регулятор для выбора требуемого кадра или нажать универсальный регулятор и ввести конкретное значение с помощью виртуальной клавиатуры.
5. Использовать кнопки навигации на передней панели ◀■▶, для воспроизведения назад, остановки или воспроизведения вперед по кадру.

24.3 По Событию

1. Функция навигации по Событию доступна только при активном режиме Поиск и остановленном сборе данных.
2. Нажать кнопку **Navigate** на передней панели прибора для перехода в меню режима Навигация.
3. Коснитесь кнопки управления меню **Туре/Тип**, затем универсальным регулятором выбрать **Search Event/Событие**.
4. Доступно два варианта навигации по Событию:
5. Коснитесь кнопки управления меню **Event Num/Число событ.**, затем вращая универсальный регулятор для выбора требуемого значения, или нажать универсальный регулятор и ввести конкретное значение с помощью виртуальной клавиатуры.
6. Использовать кнопки навигации на передней панели ◀ ▶, для переключения назад или вперед по событию.

25 ДОПУСКОВЫЙ КОНТРОЛЬ

Функция допускового контроля **Pass/Fail/Доп/Контр** может отслеживать изменения сигналов, судя по тому, находится ли сигнал внутри predetermined области маски или нет.

Результат испытаний отображается на экране, так же может быть настроена система звукового оповещения и формирования выходного импульса на разьеме **[TRIG OUT]**, расположенного на задней панели, по заданному условию.



- Маска зеленого цвета. Любая точка, выходящая за пределы, выделяется красным цветом вместо обычного цвета сигнала.
- Область отображения информации о результатах, включая количество пропущенных, ошибочных кадров, общее количество тестов и частоту отказов.
- Диалоговое окно

Для входа в меню необходимо нажать Analysis/Анализ > Mask Test/Доп Контр:

- Включить / выключить тест
- Выбор источника (C1/КАН1 ~ C4/КАН4)
- Выбор правила (All In, All Out, Any In и Any Out)
- Переход в меню настроек маски
- Включить / выключить операцию допускового контроля. Выключение операции во время теста немедленно остановит тест, и счетчики в области отображения информации останутся. Снова включите операцию, перезапустите тест, и все счетчики будут очищены. Эквивалентно нажатию кнопки **Clear Sweeps** на передней панели.
- Включить / выключить информационный дисплей
- Включить / выключить «Stop on Fail». Когда он включен, осциллограф останавливает сбор данных, как только обнаруживает сбой
- Включить / выключить «Failure to History». Когда он включен, осциллограф будет сохранять каждый кадр сбоя, для просмотра в режиме «История».
- Включить / выключить «Capture on Fail». Когда он включен, осциллограф будет сохранять снимок при каждом сбое на внешний USB диск.
- Включить / выключить звуковой сигнал при возникновении сбоя

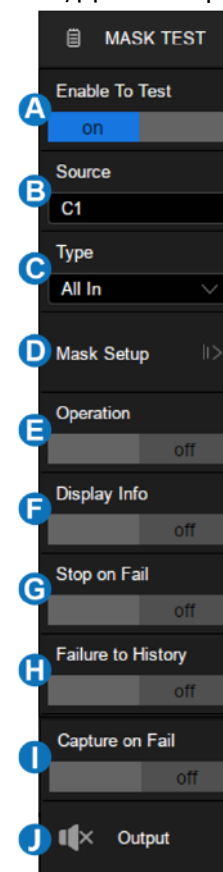

25.1 Настройки маски

Коснитесь пункта **Mask Setup/Настройки Маски** в диалоговом окне **Mask Test/Допусковый Контроль**, чтобы выполнить настройки маски. Существует два метода создания маски: один - путем установки значений по горизонтали и вертикали, а другой - путем рисования многоугольной маски.

- A. Доступ в меню создания автоматической маски в соответствии с формой сигнала
- B. Доступ в меню создания пользовательской маски, используя инструмент Mask Editor/Редактор Маски
- C. Укажите местоположение маски для загрузки
- D. Загрузите маску из места, указанного в **C**
- E. Возврат в предыдущее меню

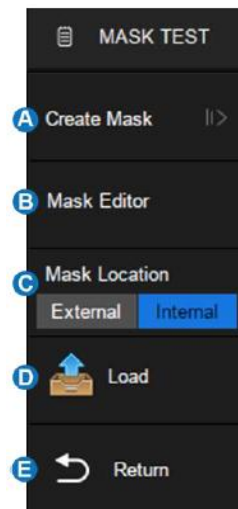

25.2 Создание маски

Маску можно создать на основе существующей формы сигнала.

- A. Установка расстояния между маской и сигналом по горизонтали
- B. Установка расстояния между маской и сигналом по вертикали
- C. Создание маски на основе настроек в **A** и **B**
- D. Укажите местоположение маски для сохранения
- E. Выбор ячейки внутренней памяти, в случае если выбранной сохранение во внутреннюю память, 1 ~ 4
- F. Сохраните маску в месте, указанном в **D**
- G. Вернуться в предыдущее меню

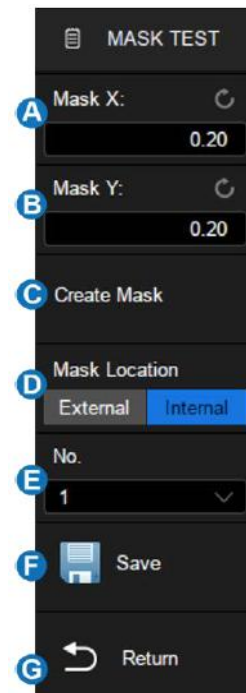

Установите значения для Mask X и Mask Y (в делениях отображаемой сетки), а затем коснитесь пункта Create Mask/Создать, чтобы сгенерировать маску. Диапазон регулировки по горизонтали и вертикали составляет 0,08 ~ 4,00 дел.

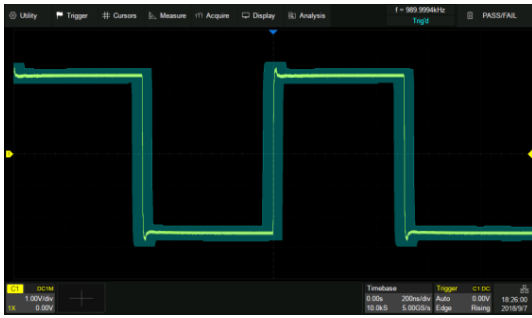

X=0.2 div, Y=0.2 div

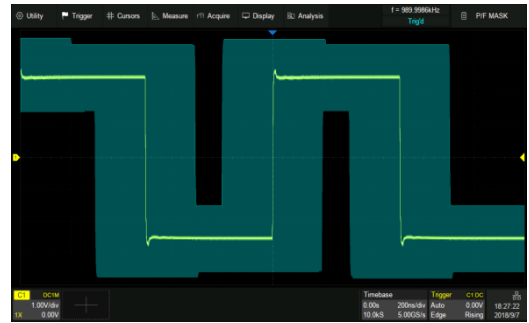

X=1 div, Y=1 div

Сохранение и вызов файлов маски (*.msk) аналогичны работе с файлами настройки, подробности см. В главе «Сохранить/Вызвать».

25.3 Редактирование маски

Редактор масок - это встроенный инструмент, который позволяет создавать пользовательские маски.

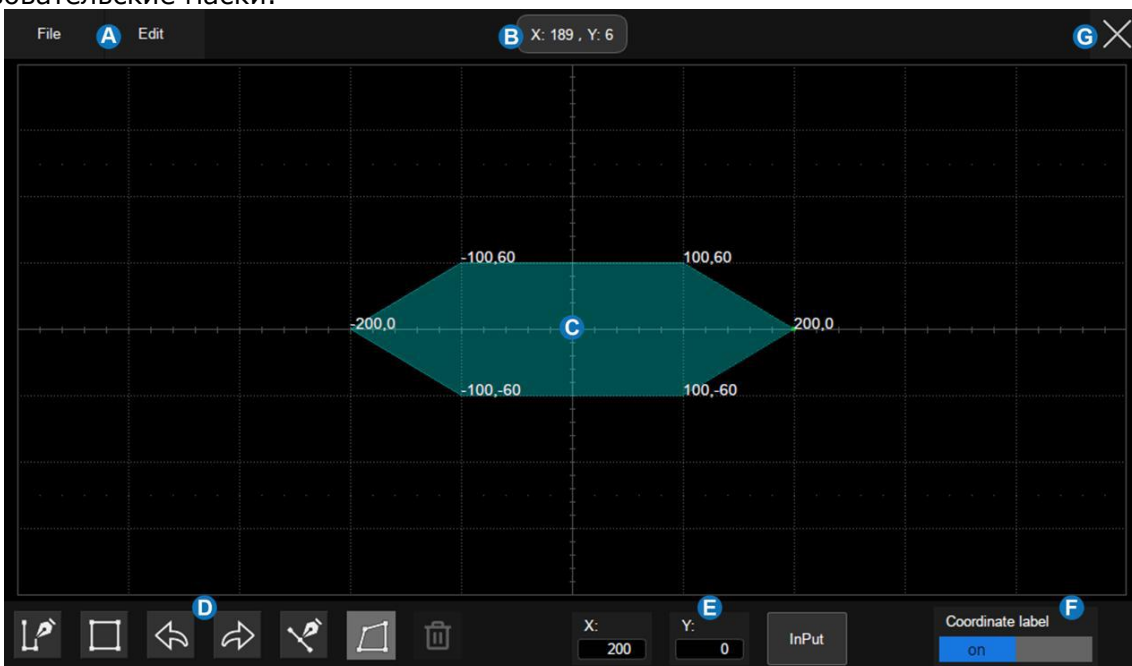

- A. Меню
- B. Координата последней точки касания на дисплее
- C. Маска области редактирования, которая эквивалентна области сетки. В этом примере шестиугольник был создан как часть маски
- D. Панель инструментов
- E. Координаты области редактирования. Установите X-ординату и Y-ординату с помощью виртуальной клавиатуры, а затем коснитесь пункта Input/Ввод, чтобы выполнить обновление ординаты.
- F. Отображать / скрыть координаты вершин многоугольника на дисплее
- G. Закрыть окно редактирования

Меню









В строке меню есть два раздела меню. Меню **File / Файл** включает в себя обычные файловые операции, такие как:

- **New:** Создать новый файл маски
- **Open:** Открыть существующий файл маски
- **Save:** Сохранить текущий файл маски
- **Exit:** выход из редактора масок

Примечание. Файл маски, созданный с помощью меню «Создать маску», не может быть вызван редактором масок.

Содержимое меню «**Edit / Правка**» эквивалентно панели инструментов.

Панель инструментов

-  Рисование. Создание вершин многоугольника касанием экрана или вводом значений в области  редактирования координат.
-  Создать многоугольник: создает многоугольник на основе нарисованных вершин с помощью операции Draw
-  Отменить
-  Восстановить
-  Вставить точку: вставляет вершину на выбранной стороне
-  Редактировать полигон: Редактирует полигон. Вершины, стороны и многоугольник – все это редактируемый объект
-  Удалить многоугольник: удаляет выбранный многоугольник

Чтобы отредактировать объект вершины, стороны или многоугольника, сначала выберите его, а затем переместите его жестом перетаскивания или введя нужное значение в области  редактирования координат. Для стороны это значение для его средней точки. Для многоугольника ордината - для его геометрического центра.

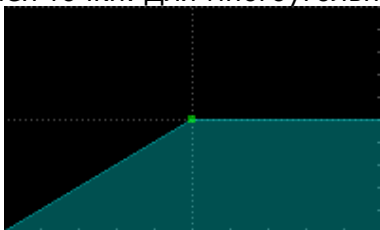

Выберите вершину (точку)

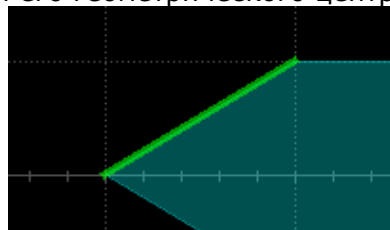

Выберите сторону (отрезок)

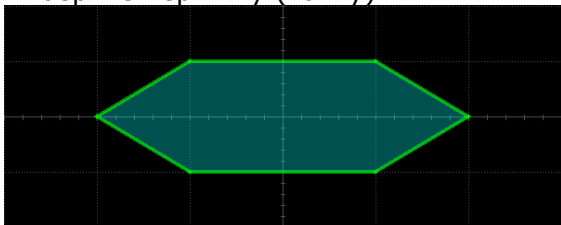

Выберите полигон

25.4 Выбор правила

Правило выборки результатов допускового контроля указывается в области Type/Тип в диалоговом окне Mask Test/Допусковый Контроль.

- **All In/Все в:** все точки данных должны быть внутри маски, чтобы пройти тест. Даже одна точка вне маски вызовет сбой.
- **All Out/Все вне:** все точки данных должны быть вне маски, чтобы пройти тест. Даже одна точка внутри маски вызовет сбой.
- **Any In/Любой в:** Любая точка данных внутри маски будет распознана как «Годен». Все данные за пределами маски - «Не годен».
- **Any Out/Любой вне:** любая точка данных вне маски будет распознана как «Годен». Все точки данных внутри маски - «Не годен».

25.5 Запуск / остановка теста.

Коснитесь пункта **Operation/Операция**, чтобы запустить/остановить тест. Остановка выполняемого теста и перезапуск теста очистит счетчик пропущенных кадров, ошибочных кадров, общее количество кадров и частоту отказов. Нажатие кнопки  на передней панели также может очистить информацию о количестве тестов.

26 ЧАСТОТОМЕР

26.1 Описание и общие настройки

Режим частотомера используется для измерения частоты, периода сигнала или подсчета событий (счетчик импульсов). Частотомер асинхронен с системой сбора данных осциллографа. Частотомер будет работать и измерять выбранный параметр даже если сбор данных осциллографа остановлен (красная подсветки кнопки **Run/Stop**).

Коснитесь пункта меню **Analysis/Анализ** > **Counter/Частотомер** для того, что бы открыть диалоговое окно меню частотомера:

- A. Включение/Выключение частотомера
- B. Выбор режима измерения: Частота, Период, Счетчик импульсов
- C. Выбор источника входного сигнала (C1/Кан1 ~ C4/Кан4)
- D. Установка уровня запуска
- E. Включение/Выключение статистики
- F. Сброс накопленных данных статистики, эквивалентно кнопки **Clear Sweeps** на передней панели прибора

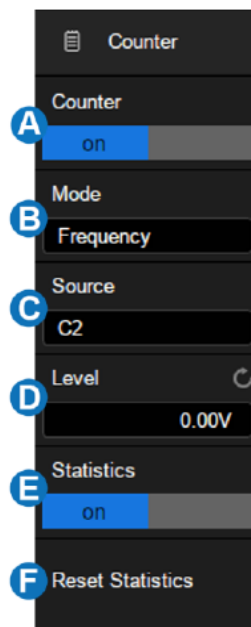

Статистика

Когда статистика включена, частотомер будет накапливать измеренные данные и отображать результаты статистики на экране.

COUNTER	Frequency
Value	999.9992Hz
Mean	999.9984Hz
Min	999.9031Hz
Max	1.000088kHz
Stdv	34.61720mHz
Count	45

Value - последнее измеренное значение

Mean - среднее значение всех отсчетов

Min – минимальное значение всех отсчетов

Max – максимальное значение всех отсчетов

Stdv - стандартное отклонение всех отсчетов, используемое для оценки распределения параметров подсчета

Count - количество собранных отсчетов

Для сброса накопленных данных статистики необходимо нажать кнопку **Clear Sweeps** на передней панели прибора или коснуться пункта **Reset Statistics/Сброс Статистики**.

26.2 Режимы измерений

Частотомер имеет три режима измерений. Коснитесь пункта **Mode/Режим** в диалоговом окне частотомера, чтобы открыть окно выбора режима:

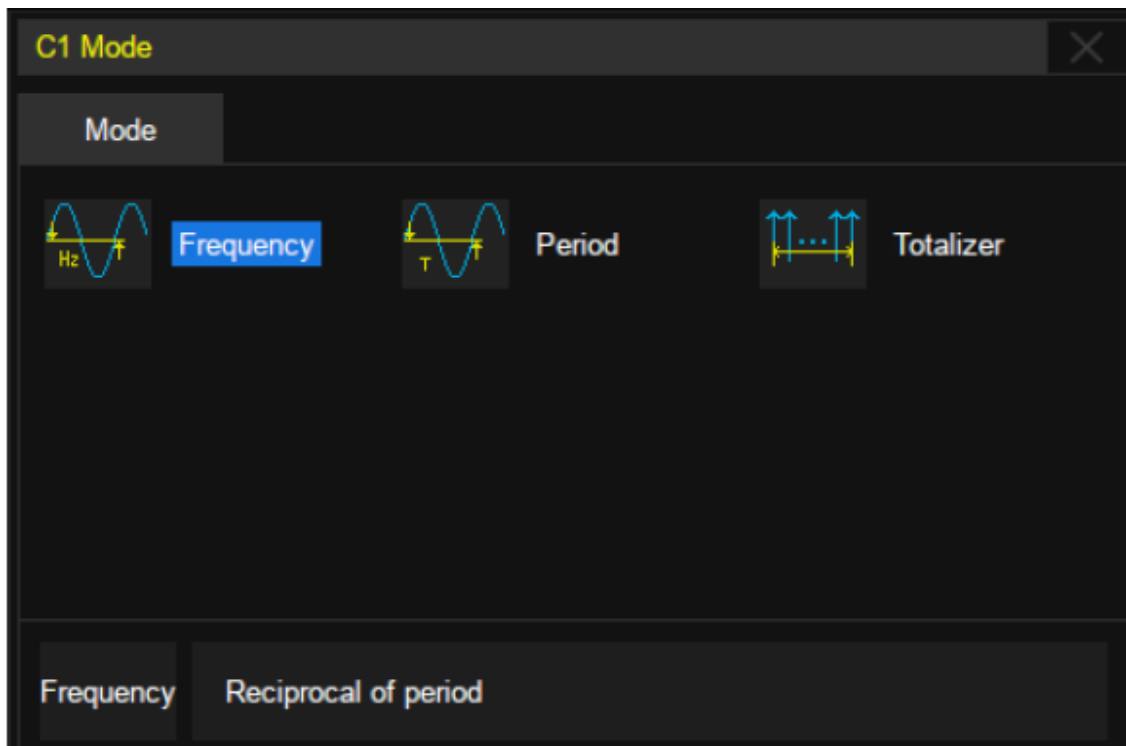

- Frequency/Частота – среднее значение частоты за период времени
- Period/Период - величина, обратная средней частоте за период времени
- Totalizer/Счет Импульсов – счетчик импульсов (событий)

Когда выбран режим **Totalizer/Счет Импульсов**, необходимо выбрать фронт (нарастающий или спадающий) сигнала по которому будет выполняться подсчет. Если включен режим **Gate/Внешний запуск**, то счет будет выполняться только для сигнала удовлетворяющего настройкам.

Коснитесь пункта **Gate Setting/Настройка Счета** для вызова соответствующего диалогового окна настроек:

- Включение/выключение режима **Gate/Внешний запуск**
- Выбор типа: Level/Уровень или After Edge/После Фронта
- Область отображения источника внешнего запуска. C1/КАН1 и C2/КАН2 - источники запуска друг для друга, C3/КАН3 и C4/КАН4 - источники запуска друг для друга
- Если выбран тип Level/Уровень то необходимо выбрать полярность: Positive/Положительная или Negative/Отрицательная. Если выбран тип After Edge/После Фронта то фронт сигнала запуска Rising/Нарастание или Falling/Спад
- Установить уровень запуска
- Вернуться в предыдущее меню

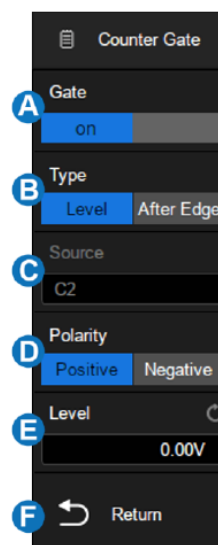

27 НАСТРОЙКИ ЭКРАНА

В меню настроек экрана пользователь может выбрать способ отображения осциллограммы, цветовую градацию, послесвечение, тип сетки экрана, уровень яркости свечения луча и сетки экрана, а также прозрачность всплывающих окон.

Нажмите кнопку **Display** на передней панели прибора для входа в меню настройки экрана или коснитесь меню **Display/Дисплей > Menu/Меню**:

- A. Выбор способа отображения осциллограммы на экране Vectors/Вектор или Dots/Точки.
- B. Включить / выключить цветовой градиент осциллограммы
- C. Поле настроек послесвечения
- D. Сброс накопления послесвечения
- E. Очистка дисплей. Операция удаляет все сигналы, отображаемые на экране, и сбрасывает их
- F. Выбор типа сетки (M1, M2 и M3)
- G. Установка интенсивности осциллограммы (0 ~ 100%)
- H. Установка яркости подсветки экрана (0 ~ 100%)
- I. Установка яркости сетки (0 ~ 100%)
- J. Установка яркости подсветки кнопок (0 ~ 100%)



27.1 Тип отображения

Коснитесь пункта **Display/Дисплей** для перехода в меню настроек экрана. Коснитесь пункта **Type/Тип** для выбора способа отображения осциллограммы на экране:

Vectors/Вектор – точки дискретизации отображаются соединенными линиями.

Dots/Точки – непосредственное отображение точек дискретизации.



Рис. 27-1 Векторное отображение сигнала



Рис. 27-2 Точечное отображение сигнала

Примечание. Когда прибор находится в режиме работы Run из-за высокой скорости обновления осциллограмм на экране, отображаемый сигнал представляет собой наложение нескольких кадров. Следовательно, то, что при использовании режима отображения Dots/Точки это не точки дискретизации, а эффект отображения, аналогичный режиму эквивалентной выборки. Для того что бы отобразить на экране точки, прибор необходимо перевести в режим Stop.

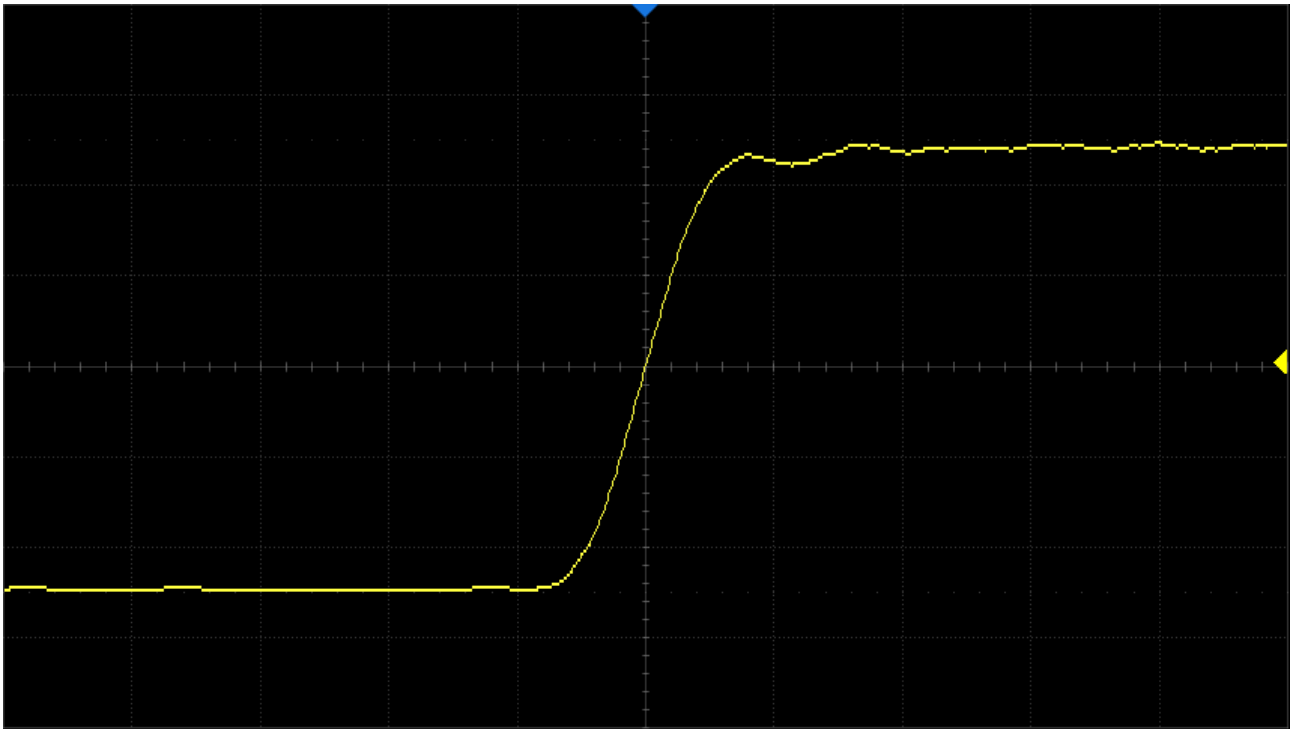
27.2 Настройка типа интенсивности осциллограммы

Градиент интенсивности сигнала может быть установлен на градации серого или цветную шкалу. При установке интенсивности на цвет градиент интенсивности аналогичен градиенту термического цвета, когда зоны высокой интенсивности отображаются красным, а зоны низкой интенсивности – синим.

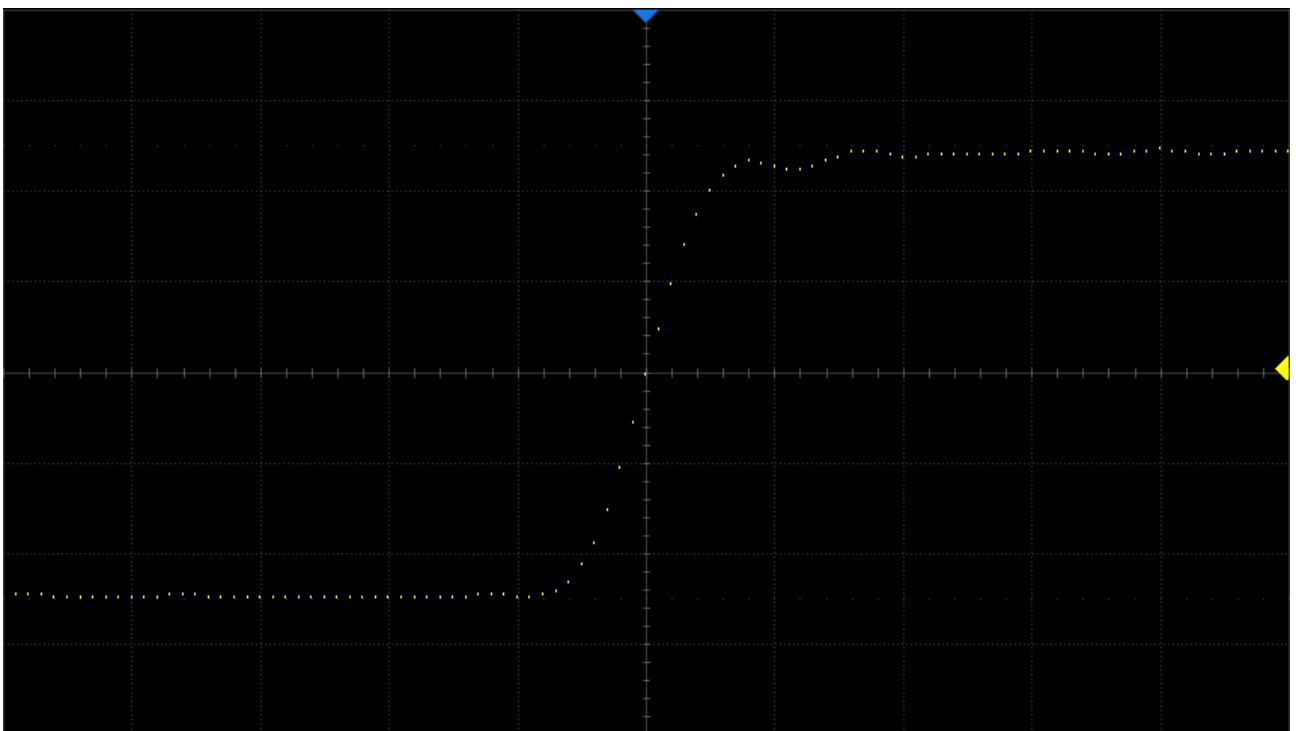
Коснитесь пункта **Display/Дисплей** для перехода в меню настроек экрана. Коснитесь пункта **Color/Цвет** для включения цветовой градации сигнала.



Рис. 27-3 Цветовая градация



Цветовой градиент выключен

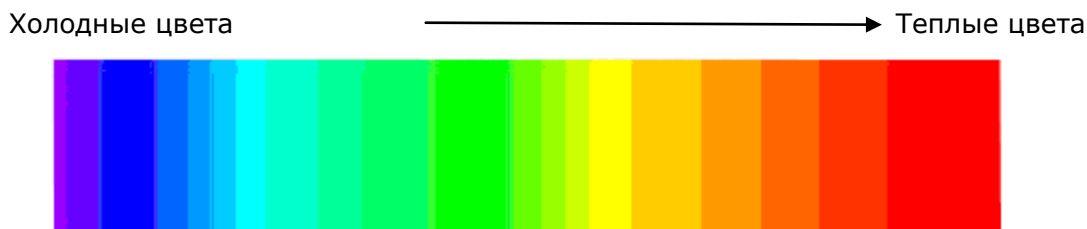
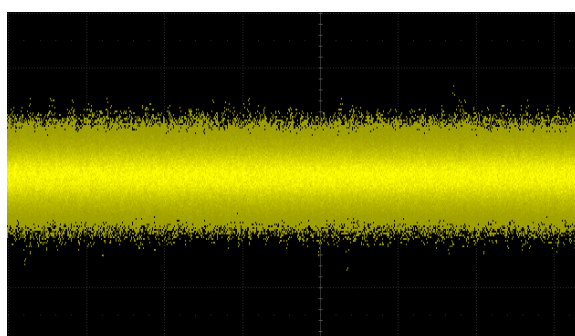
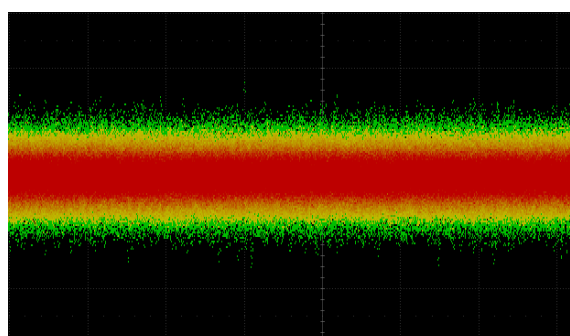

Цветовой градиент включен

27.3 Функция послесвечения

Функция **Persistence/Послесвечение** позволяет осциллографу имитировать контур традиционного аналогового осциллографа. Осциллограмма контура может быть конфигурирована на «persist» в соответствии с назначенным временем.

Ниже описан порядок действий для настройки и отключения функции послесвечения.

Коснитесь пункта **Display/Дисплей** для перехода в меню настроек экрана.

Коснитесь пункта **Persist/Послесвеч**, для выбора одной из следующих опций:

Off/Выкл – послесвечение выключено.

Установка времени послесвечения (1 с, 5 с, 10 с, 30 с) – установка времени накопления послесвечения с помощью универсального регулятора, после истечения установленного времени накопленные данные будут удалены и замещены новыми данными.

Infinite/Бесконеч – выбор бесконечного накопления послесвечения, накопление данных будет выполняться непрерывно, без удаления. Бесконечное послесвечение можно использовать для измерения шума и джиттера, для обнаружения редких событий.

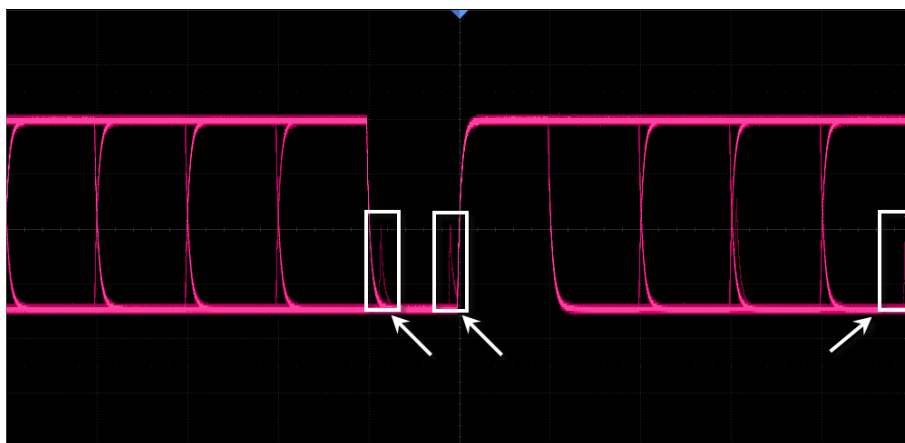

27.4 Выбор типа сетки

M1 - Сетка 8x10

M2 - Сетка 2x2

M3 - Экран без сетки

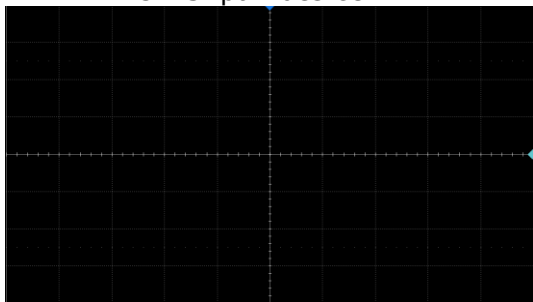

Режим M1

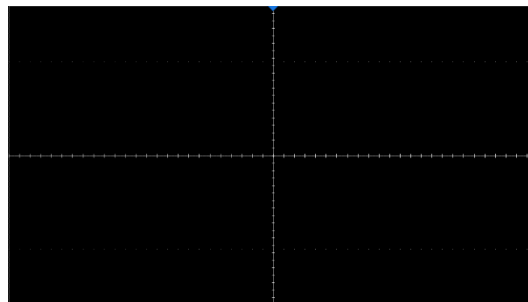

Режим M2



Режим M3

27.5 Очистка экрана

Для очистки дисплея необходимо нажать кнопку **Display** на передней панели осциллографа. В открывшемся меню коснуться пункта **Clear Display/Очистить Экр**, осциллограф выполнит сброс собранных данных и выполнит перезапуск сбора, и синхронизации.

27.6 Настройка уровня интенсивности

Ниже описан порядок действий для настройки уровня интенсивности сигнала.

1. Коснитесь пункта **Display** для перехода в меню настроек экрана.
2. Коснитесь пункта **Intensity/ЯркЛуча**, выбрать уровень интенсивности сигнала с помощью универсального регулятора. Установка интенсивности происходит в диапазонах от 0% до 100%, по умолчанию установлено значение в 50%.

Примеры:

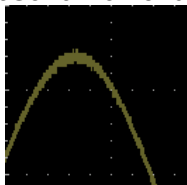

Интенсивность осциллограммы 0 %

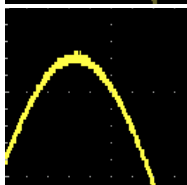

Интенсивность осциллограммы 100 %

28 ГЕНЕРАТОР СИГНАЛОВ (ОПЦИЯ)

Осциллографы серии АКИП-4129 имеют возможность использования опции генератора сигналов. Для использования генератора сигналов необходимо приобрести программную опцию SDS2000XP-FG.

Опция генератора сигналов позволяет воспроизводить два вида сигналов: сигналы стандартной формы (функциональный генератор) и сигналы произвольной формы (Arb генератор).

Сигналы произвольной формы подразделяются на две группы: встроенные системные сигналы и сохраненные сигналы (созданные пользователем). Встроенные формы сигналов хранятся во внутренней энергонезависимой памяти. Встроенные произвольные формы сигналов, для удобства работы, разделены на несколько групп: Common, Math, Engine, Window, Trigo. Собственные формы сигналов пользователь может создавать с помощью программного обеспечения EasyWave, установленного на ПК. Созданные формы сигналов могут быть импортированы в память прибора с помощью внешнего USB-диска.

Ключевые возможности:

- Встроенные формы сигналов: Синус, прямоугольник, пила, импульс, шум, DC.
- Сигналы произвольной формы: 45 встроенных форм и 2 ячейки памяти для пользовательских сигналов.
- Максимальная частота выходного сигнала 50 МГц.
- Максимальны выходной уровень от -3 В до +3 В.

28.1 Включение генератора и управление выходом

Нажать кнопку **AWG** на передней панели прибора.

Основные настройки

- Включить / выключить выход генератора
- Выбор типа сигнала (синус, меандр, пила, импульс, шум, постоянный ток и СПФ)
- Установка частоты
- Установка амплитуды
- Установка смещения
- Дополнительные настройки (см ниже).

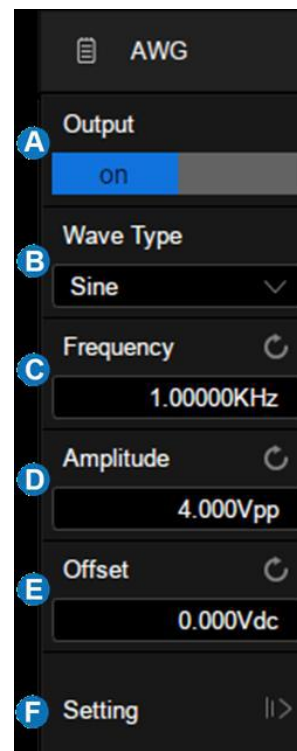

Дополнительные настройки

- A. Выбор выходной нагрузки
- B. Включить / выключить OVP (защита от перенапряжения)
- C. Настройка нуля*
- D. Сброс настроек по умолчанию
- E. Возврат в предыдущее меню

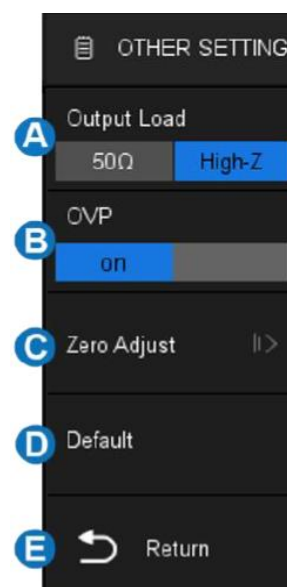

* Для калибровки выхода генератора и установки нуля, необходимо:

Автоматическая калибровка:

Для выполнения автоматической калибровки необходимо подключить выход генератора к каналу 1 осциллографа. Коснуться пункта **Auto/Авто**, запустится процедура автоматической калибровки. По окончании калибровки на экране отобразится сообщение «Zero adjust completed! »/«Калибровка выполнена!».

Ручная калибровка:

Ручная калибровка может быть выполнена на любом канале осциллографа.

В качестве примера использован канал 2.

1. Подключить выход генератора к каналу 2 осциллографа. В настройках канала установить связь по постоянному току, включить ограничение полосы пропускания. Значение пробника $\times 1$.
2. Установить значение коэффициента отклонения осциллографа 1 мВ/дел. Параметры выходного сигнала на генераторе: DC, 0 В.
3. На осциллографе, включить автоматические измерения, кнопка **Measure/Измер** на передней панели прибора. Выбрать тип измерения, Mean/Среднее.
4. Вернуться в меню генератора и коснуться пункта **Manual/Вручную**, и с помощью универсального регулятора выполнить подстройку сигнала. Установленное значение выходного сигнала должно соответствовать измеренному среднему значению в диапазоне ± 1 мВ. Калибровка завершена, на экране отобразится сообщение «Zero adjust completed! »/«Калибровка выполнена!».

28.2 Формы сигнала

В таблице ниже отображены стандартные формы сигналов с характеристиками и возможными параметрами для настройки.

Форма сигнала	Параметры для настройки	Частотный диапазон	Выходной уровень (50 Ом)	Смещение (50 Ом)
Синусоидальная	Для регулировки параметров использовать универсальный регулятор: Частота, Уровень, Смещение	1 мкГц ... 50 МГц	2 мВ ... 3 В	$\pm 1,5$ В
Прямоугольная	Для регулировки параметров использовать универсальный регулятор: Частота, Уровень, Смещение, Скважность	1 мкГц ... 10 МГц	2 мВ ... 3 В	$\pm 1,5$ В

Пилообразная	Для регулировки параметров использовать универсальный регулятор: Частота, Уровень, Симметрия	1 мкГц ... 300 кГц	2 мВ ... 3 В	$\pm 1,5$ В
Импульс	Для регулировки параметров использовать универсальный регулятор: Частота, Уровень, Смещение, Длительность	1 мкГц ... 10 МГц	2 мВ ... 3 В	$\pm 1,5$ В
Шум	Для регулировки параметров использовать универсальный регулятор: Стандартное отклонение, Среднее			
DC	Для регулировки параметров использовать универсальный регулятор: постоянное смещение			$\pm 1,5$ В
СПФ	Для регулировки параметров использовать универсальный регулятор: Частота, Уровень, Смещение	1 мкГц ... 5 МГц	2 мВ ... 3 В	$\pm 1,5$ В

29 ЛОГИЧЕСКИЙ АНАЛИЗАТОР

Осциллографы серии АКІП-4129 имеют возможность использования опции логического анализатора. Опция логического анализатора состоит из двух частей: SDS2000XP-16LA - программная опция логического анализатора, 16 каналов. SPL2016 – аппаратная опция, 16-канальный логический пробник.



29.1 Подключение логического пробника

Для подключения логического пробника к тестируемому устройству, необходимо выполнить следующий порядок действий.

Отключить питание тестируемого устройства.

Отключение питания тестируемого устройства предотвращает его от повреждения, в случае замыкания контактов при подключении микрозажимов к контактам тестируемого устройства. Так как логический пробник не выдает напряжение, питание осциллографа можно не отключать.

Подключить блок логического пробника к специализированному разъему на передней панели осциллографа. Подключить шлейф с измерительными цифровыми каналами к блоку логического анализатора. Для подключения цифровых каналов необходимо использовать микрозажимы из комплекта поставки.

Подключить кабель заземления, с помощью микрозажима, к контакту заземления на тестируемом устройстве. Заземление измерительной схемы обеспечивает точность при передачи цифрового сигнала и увеличивает достоверность измерений.

Подключить цифровые каналы, с помощью микрозажимов, к выходным контактам тестируемого устройства.



29.2 Работа с цифровыми каналами

Для включения цифровых каналов и перехода в меню настройки цифровых каналов необходимо нажать кнопку **Digital** на передней панели прибора.

Так же можно коснуться «+», а затем выбрать **Digital**, чтобы включить цифровые каналы, и на экране появятся, окно дескриптора цифровых каналов и диалоговое окно. Коснитесь поля дескриптора канала, а затем нажмите кнопку **Off/Выкл**, чтобы отключить цифровые каналы.

Для цифровых каналов основным является заданное значение порога логического уровня. Если входное напряжение цифрового сигнала превышает установленное значение порога, то логический уровень определяется как 1, в противном случае логический уровень определяется как 0.



Рис. 29-1 Окно осциллографа в режиме логического анализатора

- A. Дисплей цифровых каналов
- B. Поле дескриптора цифрового канала
- C. Диалоговое окно
- D. Цифровые индикаторы канала. До 16 цифровых каналов организованы в две группы с различными пороговыми значениями: D15 ~ D8 и D7 ~ D0. Каждый канал может быть включен или выключен индивидуально.
- E. Метки, могут быть установлены для данных, адреса или пользовательских символов.

29.3 Дескриптор цифровых каналов

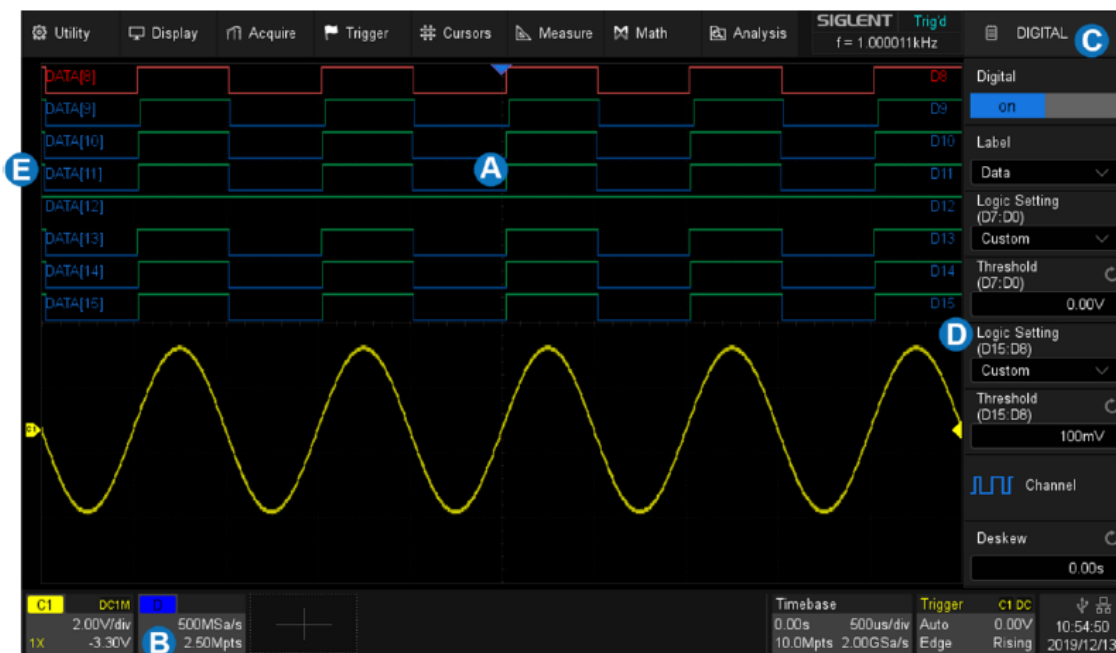
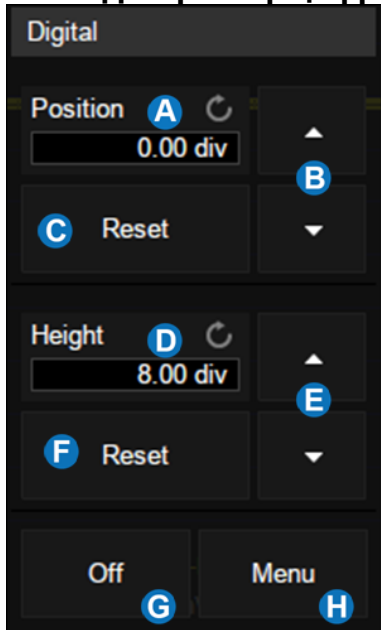

- A. Текущая позиция цифровых каналов на экране осциллографа.
- B. Стрелки ▲▼, для перемещения цифровых каналов вверх/вниз по дисплею осциллографа.
- C. Сброс положения на значения по умолчанию
- D. Текущая высота каждого из цифровых каналов на дисплее осциллографа.
- E. Стрелки ▲▼ для изменения высоты цифровых каналов
- F. Сброс высоты на значения по умолчанию
- G. Выключение цифровых каналов
- H. Доступ в меню цифровых каналов

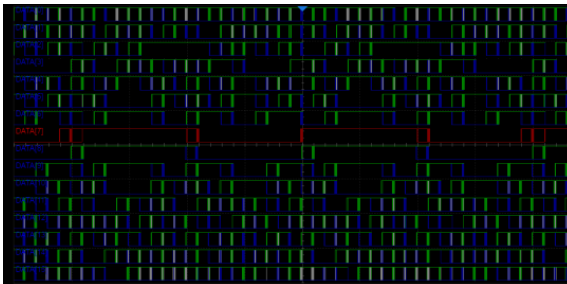

Высота = 8, Положение = 0

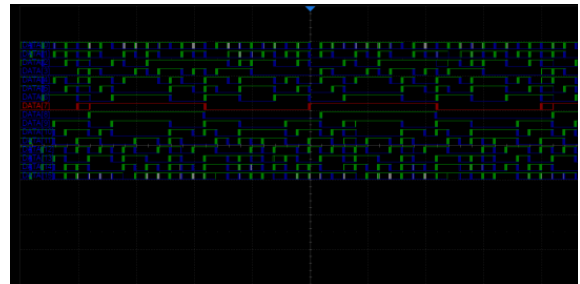

Высота = 4, Положение = 1

29.4 Меню цифровых каналов

Для доступа в меню цифровых каналов необходимо нажать кнопку **Цифр** на передней панели прибора

- A. Включить / выключить цифровые каналы
- B. Метки, могут быть установлены для данных, адреса или пользовательских символов.
- C. Логический порог каналов D7 ~ D0. Осциллограф автоматически установит порог в соответствии с указанным семейством логики, или пользователь может установить порог вручную, используя опцию **Custom/Пользоват.**
- D. Логический порог каналов D15 ~ D8
- E. Выбор каналов для отображения на дисплее
- F. Настройка выравнивания цифровых каналов
- G. Группировка цифровых каналов в шину

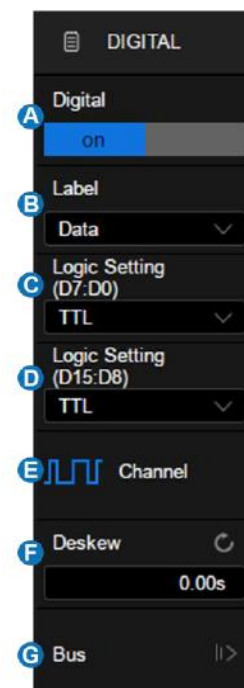

30 ЗАПИСЬ / ВЫЗОВ ОСЦИЛЛОГРАММ И ПРОФИЛЕЙ

Осциллографы серии АК ИП-4129 позволяют сохранять во внутреннюю память или на внешний USB Flash диск профили настроек, осциллограммы в формате CSV для обработки на ПК, изображение (снимок экрана) и др.

30.1 Типы сохраняемых файлов

Setups/Настройки – сохранения профиля пользовательских настроек. При сохранении профиля настроек в памяти осциллографа или на USB Flash диске создается файл с расширением **"*.XML"**. В памяти осциллографа может быть сохранено до 10 профилей настроек, охраненные файлы хранятся в ячейках №1...№10. Ранее сохраненные профили настроек могут быть вызваны из памяти для быстрой настройки осциллографа.

Reference/Опорные – сохранение опорной осциллограммы данных выбранного канала, на внешний USB Flash диск с расширением **"*.REF"**. Ранее сохраненные опорные осциллограммы могут быть вызваны из памяти и воспроизведены в качестве опорных в ячейки REFA/ОПОРНА или REFВ/ОПОРНВ.

BMP – сохранение снимка экрана на внешний USB Flash диск с расширением **"*.BMP"**. Сохраненный файл изображения может быть открыт на персональном компьютере.

JPG – сохранение снимка экрана на внешний USB Flash диск с расширением **"*.JPG"**. Сохраненный файл изображения может быть открыт на персональном компьютере.

PNG – сохранение снимка экрана на внешний USB Flash диск с расширением **"*.PNG"**. Сохраненный файл изображения может быть открыт на персональном компьютере.

Binary – сохранение массива данных захваченной осциллограммы на внешний USB Flash диск с расширением **"*.BIN"**. Данные всех активных каналов могут быть сохранены в одном файле. Вызов двоичного файла, в осциллографе, не поддерживается.

CSV – сохранение массива данных захваченной осциллограммы на внешний USB Flash диск с расширением **"*.CSV"**. CSV файл может содержать параметры захваченного сигнала, для сохранения данных параметров необходимо нажать кнопку управления меню **Para Save/ВспомДанные – On/Вкл.** Вызов CSV, в осциллографе, не поддерживается.

Matlab – сохранение массива данных захваченной осциллограммы на внешний USB Flash диск с расширением **"*.DAT"**. Данные всех активных каналов могут быть сохранены в одном файле. Вызов двоичного файла, в осциллографе, не поддерживается.

To Default Key/Начальные установки – выбор типа начальных установок вызываемых нажатием кнопки НАЧ УСТ на передней панели прибор. Доступно два варианта начальных установок: текущие установки (пользовательские) и заводские установки.

CAL – Запись калибровочных файлов на внешний носитель.

Тип	Внутренняя память	Внешняя память	Вызов
Setups/Настройки	√	√	√
Reference/Опорные	×	√	√
BMP	×	√	×
JPG	×	√	×
PNG	×	√	×
Binary	×	√	×
CSV	×	√	×
Matlab	×	√	×

30.2 Использование внутренней памяти

30.2.1 Запись

Для входа в меню нажать **Save/Recall** на передней панели прибора

- A. Выберите Сохранить / Save
- B. Выберите в Тип/Type например Настройка/Setup
- C. Выберите тип памяти как Внутренний/Internal
- D. Выберите № внутренней ячейки, 1 ~ 10.
- E. Коснитесь Сохранить/Save, чтобы выполнить операцию сохранения.

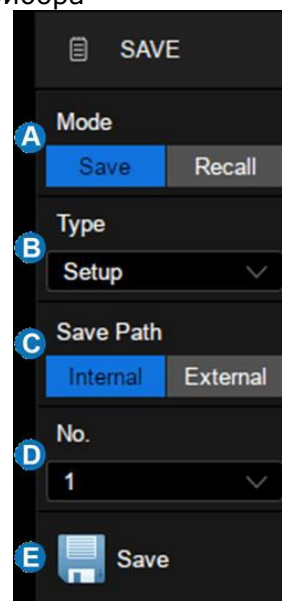

30.2.2 Вызов

- A. Выберите Вызвать/Recall
- B. Выберите Тип/Type например Настройка/Setup
- C. Выберите тип памяти как Внутренний/Internal
- D. Выберите № внутренней ячейки, 1 ~ 10.
- E. Нажмите **Вызвать/Recall**, чтобы выполнить операцию вызова настройки.

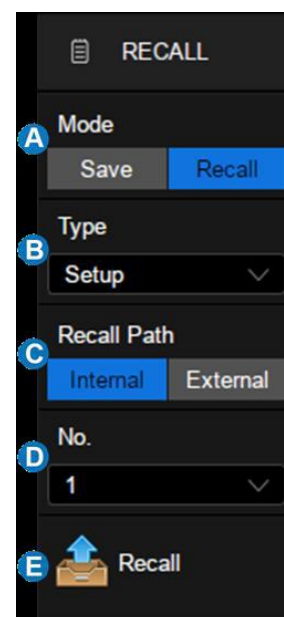

30.3 Использование внешней памяти

Перед выполнением сохранения данных на внешний носитель или вызова из памяти необходимо убедиться, что внешний USB диск подключен у прибору.

- A. Выберите тип памяти как Внутренний/Internal или Внешний/External
- B. Коснитесь пункта File Manager/Менеджер Файлов для перехода в меню менеджера файлов. Если USB диск не подключен к прибору на экране отобразится следующее сообщение: USB flash drive not detected! / USB диск не обнаружен!

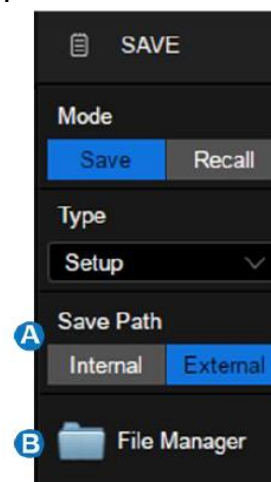

30.3.1 Менеджер файлов

Файловый менеджер осциллографов серии АК ИП-4129 похож по стилю и по принципам работы на операционную систему Windows.

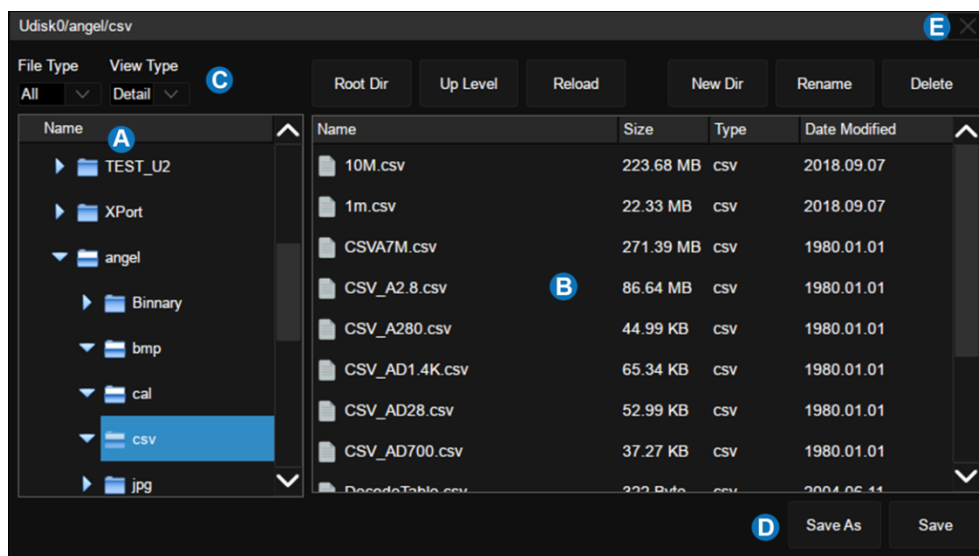

- A. Левое окно
- B. Правое окно
- C. Панель инструментов
- D. Панель команд Запись / Вызов
- E. Кнопка закрытия менеджера файлов

Левое окно: Отображает список доступных дисков и внутренних папок.

- Выбранная папка подсвечивается синим.
- Тег треугольника слева от папки указывает, что в папке есть подпапки. При касании треугольника папка раскрывается, и в левом окне отображаются подпапки.

Правое окно: Отображает файлы и подпапки, содержащиеся в выбранной папке.

Панель инструментов: Графические команды для файловых операций.

- File Type/Тип Файла: определяет тип отображаемого файла, включая All (все типы), *.xml, *.ref, *.bmp, *.jpg, *.png, *.csv, *.dat, *.bin, *.msk, *.smk.
- View Type/Просмотр Тип: Переключение между двумя типами отображения файлов «Detail/Детализированный» или «Icon/Иконки».

Name	Size	Type	Date Modified
10M.csv	223.68 MB	csv	2018.09.07
1m.csv	22.33 MB	csv	2018.09.07
CSVA7M.csv	271.39 MB	csv	1980.01.01
CSV_A2.8.csv	86.64 MB	csv	1980.01.01
CSV_A280.csv	44.99 KB	csv	1980.01.01
CSV_AD1.4K.csv	65.34 KB	csv	1980.01.01
CSV_AD28.csv	52.99 KB	csv	1980.01.01
CSV_AD700.csv	37.27 KB	csv	1980.01.01
DecodeTable.csv	303 Bytes	csv	2004.05.11

Детализированный

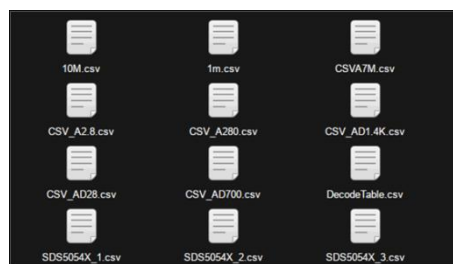

Иконки

- **Root Dir/Корневой Каталог:** Вернуться в корневую директорию
 - **Up Level/Уровень Вверх:** Вернуться на уровень вверх
 - **Reload/Перезагрузить:** Обновить отображение файлов
 - **New Dir/Новая Папка:** Создать новую папку
 - **Rename/Переименовать:** Переименовать выбранную папку или файл
 - **Delete/Удалить:** Удалить выбранную папку или файл
- Панель команд Запись / Вызов:** Выполнение команд Запись / Вызов
- **Save As/Сохранить как** - Сохраняет файл с именем указанным пользователем. Виден, когда установлен режим "Запись".
 - **Save/Сохранить** - Сохраняет файл с именем по умолчанию. Виден, когда установлен режим "Запись".
 - **Recall/Вызов** - Вызывает из памяти выбранный файл. Виден, когда установлен режим "Вызов".

31 СИСТЕМНЫЕ НАСТРОЙКИ

31.1 Информация о статусе системы

1. Нажать кнопку **Utility** на передней панели прибора.
2. Коснитесь кнопки **System setting/Настройки** на экране для входа в меню настройки системы
3. Коснитесь кнопки управления меню **System Status/Статус** для отображения информации о статусе системы. Окно информации о статусе системы отображает следующую информацию:

Software Version/Версия ПО – отображает текущую версию программного обеспечения (прошивки) осциллографа.

FPGA Version/ FPGA версия – отображает версию FPGA/ПЛИС осциллографа.

Hardware Version/Аппаратная версия – отображает аппаратную версию осциллографа.

Product Type/Тип осциллографа – отображает информацию о модели осциллографа.

Scope ID – информация для заказа опций



Serial NO./Серийный № - отображает серийный номер прибора.

Модель – информация о модели осциллографа

31.2 Вкл\выкл звукового сопровождения

В осциллографах серии АКИП-4129 предусмотрена функция звукового сопровождения нажатия кнопок. При включении данной функции, нажатие кнопок прибора будет сопровождаться звуковым сигналом.

Для включения или отключения звукового сопровождения нажатия кнопок необходимо:

1. Нажать кнопку **Utility/Утилиты** на передней панели прибора.
2. Коснитесь пункта **Sound/Звук**. Значок  означает, что звук включен, значок  означает, что звук выключен.

31.3 Обновление прошивки

Обновление прошивки прибора выполняется с помощью внешнего USB диска. Перед выполнением обновления убедитесь, что на USB диске содержится правильный файл обновления (*.ads), подключенный к осциллографу.

1. Нажать кнопку **Utility** на передней панели прибора.
2. Коснитесь пункта **System Setting/Настройки**.
3. Коснитесь пункта **Update/Обновление**.
4. Выбрать файл прошивки. Для этого в открывшемся окне коснитесь пункта **Browse/Проводник** в открывшемся окне выбрать файл и нажать ОК.

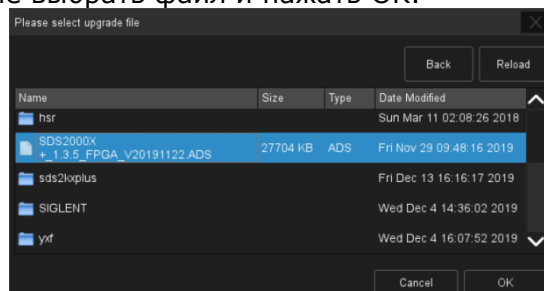
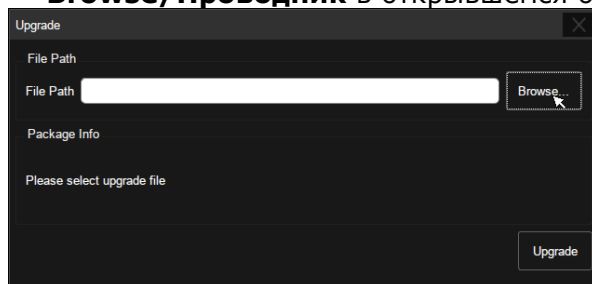

5. Коснитесь **Upgrade/Обновить** в диалоговом окне обновления, чтобы начать обновление. Осциллограф сначала копирует файл обновления (*.ads) в локальную память и анализирует его. Если синтаксический анализ завершится успешно, появится следующее диалоговое окно. Пользователь может выбрать **Cancel/Отмена**, чтобы отменить обновление, или **Reboot/Перезагрузка**, чтобы немедленно перезапустить осциллограф и продолжить обновление. В противном случае осциллограф автоматически перезапустится, чтобы завершить обновление.

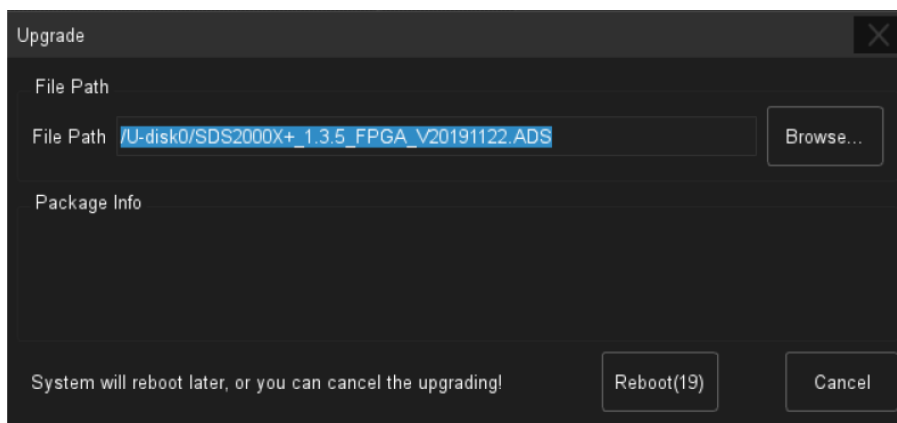

ВНИМАНИЕ!!! Во время перепрошивки нельзя допустить отключение осциллографа от электропитания

6. После выполнения обновления прошивки, необходимо проверить текущую версию в меню **System Status/Статус**.

31.4 Выбор языка

1. Нажать кнопку **Utility** на передней панели прибора.
2. Коснитесь пункта **System Setting/Настройки**.
3. В окне **Language/Язык** выбрать язык интерфейса.

31.5 Заставка

Пользователь может настроить отключение экрана на своем осциллографе. Экран может быть отключен после 1/5/10/30/60 минут простоя, или никогда.

1. Нажать кнопку **Utility** на передней панели прибора.
2. Коснитесь пункта **System Setting/Настройки**.
3. В окне **Screen Saver/Заставка** установить требуемое значение.

31.6 Настройка интерфейсов

31.6.1 Настройка LAN

1. Нажать кнопку **Utility** на передней панели прибора.
2. Коснитесь пункта **System Setting/Настройки**.
3. Коснитесь пункта **I/O Setting/Установки порта**.
4. Коснитесь **LAN Config** для входа в меню настройки LAN

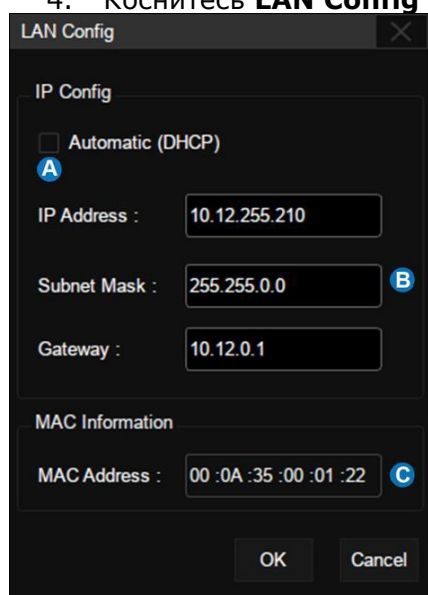

- A. Выбор между автоматическим получением настроек от сервера, или вводом их вручную
- B. Ручной ввод настроек соединения LAN
- C. MAC адрес осциллографа

Порт VNC

При доступе к более чем двум осциллографам серии АК ИП-4129 через веб-браузер необходимо установить разные номера порта VNC для каждого прибора. Для этого необходимо:

1. Нажать кнопку **Utility** на передней панели прибора.
2. Коснитесь пункта **System Setting/Настройки**.
3. Коснитесь пункта **I/O Setting/Установки порта**.
4. Коснитесь **VNC Port/VNC Порт** и введите номер порта, в диапазоне от 5900 до 5999.

31.7 Установка Даты / времени

1. Нажать кнопку **Утилиты** на передней панели прибора.
2. Коснитесь пункта **System Setting/Настройки**.
3. Войти в настройки даты времени коснувшись пункта **Date/Time/Дата/Время**.

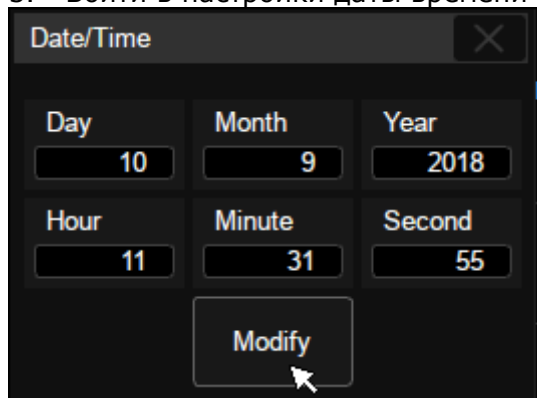

4. Для корректировки коснитесь пальцем необходимого окна.
5. Для подтверждения и выхода из меню коснитесь **Modify/Изменить**.

31.8 Установка опций

Осциллографы серии АК ИП-4129 предоставляют несколько возможностей для улучшения его функциональности. Функциональность расширяется путем приобретения соответствующих дополнительных опций, программных и аппаратных, для получения подробной информации по возможным опциям Вам необходимо обратиться в **АО «ПриСТ»**, так же данную информацию можно получить на сайте www.prist.ru.

После получения ключа программной опции его необходимо активировать, для этого выполните следующие шаги:

1. Нажать кнопку **Utility** на передней панели прибора.
2. Коснитесь пункта **Options/Опции**.

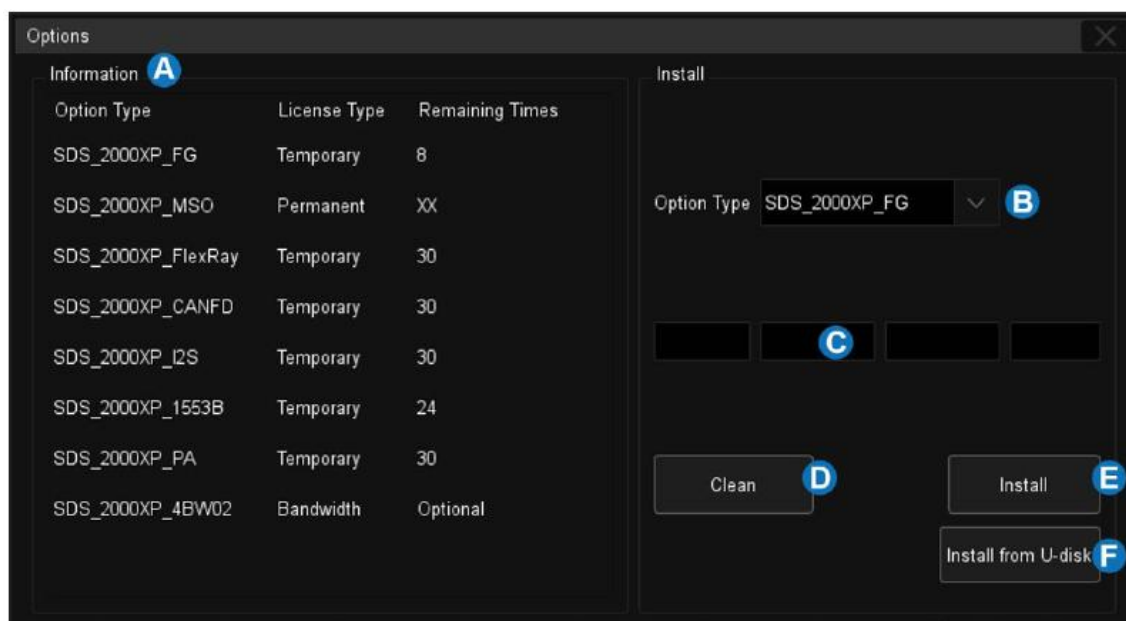

- A. Область отображения информации о параметрах. Когда опция не активирована, тип лицензии отображается как «Tempokey/Временный» и может быть запущена до 30 раз.
- B. Окно выбора опции для установки.
- C. Область ввода лицензионного ключа. Коснитесь данной области и видите полученный ключ с помощью виртуальной клавиатуры.
- D. Кнопка подтверждения активации опции **Install/Установить**.
- E. Используйте USB диск для автоматической установки опции, лицензия должна храниться в корневом каталоге USB диска.

31.9 Опорное положение

Функция опорного положения позволяет определить точку привязки осциллограммы при изменении коэффициента развертки или коэффициента отклонения. Можно задать фиксированную точку на осциллограмме, по которой будет производиться привязка.

1. Нажать кнопку **Utility** на передней панели прибора.
2. Коснитесь пункта **Reference Pos/Опорное положение** на экране для входа в меню.
3. Коснитесь пункта **Horizontal Ref/Горизонтальное положение**.
Fixed Delay/Фиксированная Задержка: при изменении коэффициента отклонения, положение маркера запуска изменяется, значение задержки запуска не изменяется.
Fixed Position/Фиксированное Положение: при изменении коэффициента развертки, положение маркера запуска развертки не изменяется, значение задержки запуска изменяется.
4. Коснитесь пункта **Vertical Ref/Вертикальное положение**.
Fixed Offset/Фиксированное смещение: при изменении коэффициента отклонения, положение вертикального индикатора канала изменяется, значение постоянного смещения не изменяется.
Fixed Position/Фиксированное Положение: при изменении коэффициента отклонения, положение вертикального индикатора канала не изменяется, значение постоянного смещения изменяется.

31.10 Тесты работоспособности

Тесты работоспособности включают в себя тестирование экрана, тестирование клавиатуры и тестирование подсветки кнопок. Они используются для проверки наличия у осциллографа электрических или механических проблем в пользовательском интерфейсе, таких как искажение цвета, чувствительность кнопок и ручек.

31.10.1 Тест экрана

Тест экрана используется для определения, имеет ли дисплей осциллографа серьезные искажения цвета, плохие пиксели или царапины на экране. Нажмите **Utility** > *Do Self Test / Тестирование* > *Screen Test/ Тест Экрана*, и осциллограф войдет в интерфейс проверки экрана, как показано ниже. Сначала экран отображается синим цветом.

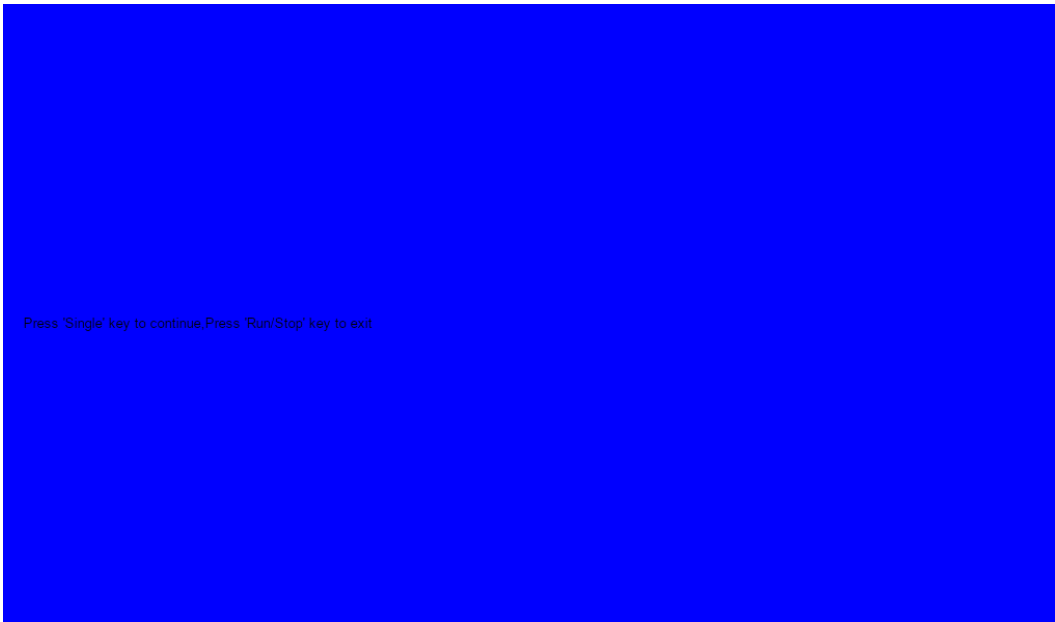

Нажмите кнопку **Single** и цвет экрана изменится на красный, после следующего нажатия на кнопку **Single** на зеленый.

Нажатие на кнопку **Run/Stop** завершит тест.

31.10.2 Тест клавиатуры

Тест клавиатуры используется для проверки чувствительности ручек и работоспособности кнопок на передней панели осциллографа. Нажмите **Utility** > *Do Self Test / Тестирование* > *Keyboard Test / Тест Клавиатуры*, чтобы вызвать следующий интерфейс:

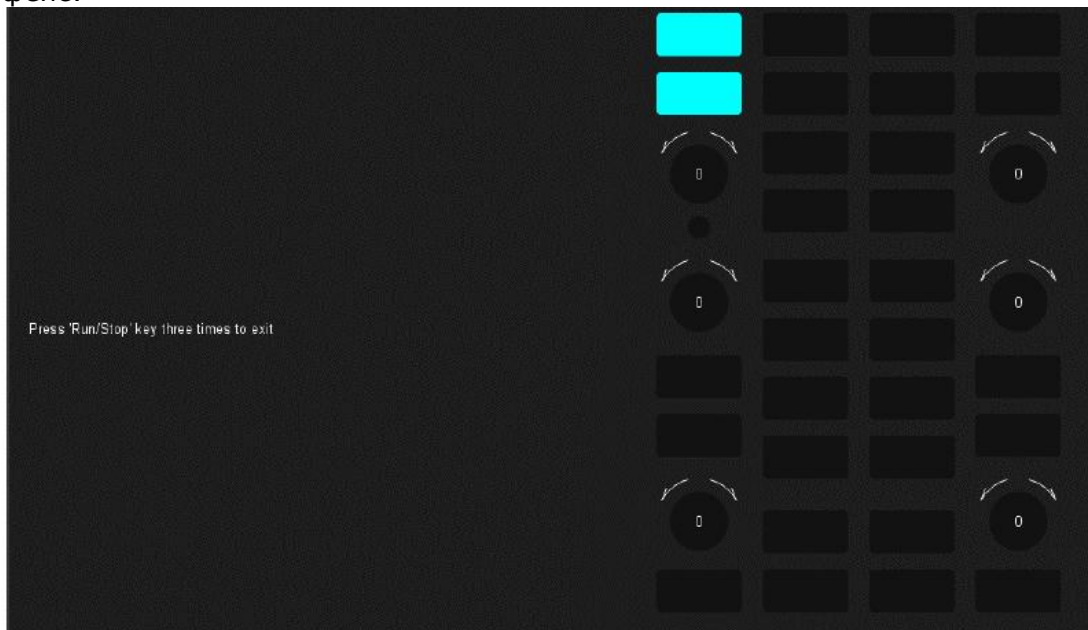

Тест регуляторов: Поверните каждую ручку по часовой стрелке, против часовой стрелки и нажмите. Посмотрите, увеличивается или уменьшается значение на соответствующей ручке (по умолчанию 0) на экране в реальном времени, и загорается ли ручка при нажатии.

Тест кнопок: Нажмите каждую кнопку и проверьте, светится ли соответствующий значок кнопки на экране в режиме реального времени.

Нажатие на кнопку **Run/Stop** завершит тест.

31.10.3 Тест подсветки кнопок

Тест светодиодов используется для проверки работоспособности подсветки кнопок на передней панели. Нажмите **Utility** > *Do Self Test / Тестирование* > *LED Test / Тест СВД*, чтобы вызвать следующий интерфейс:

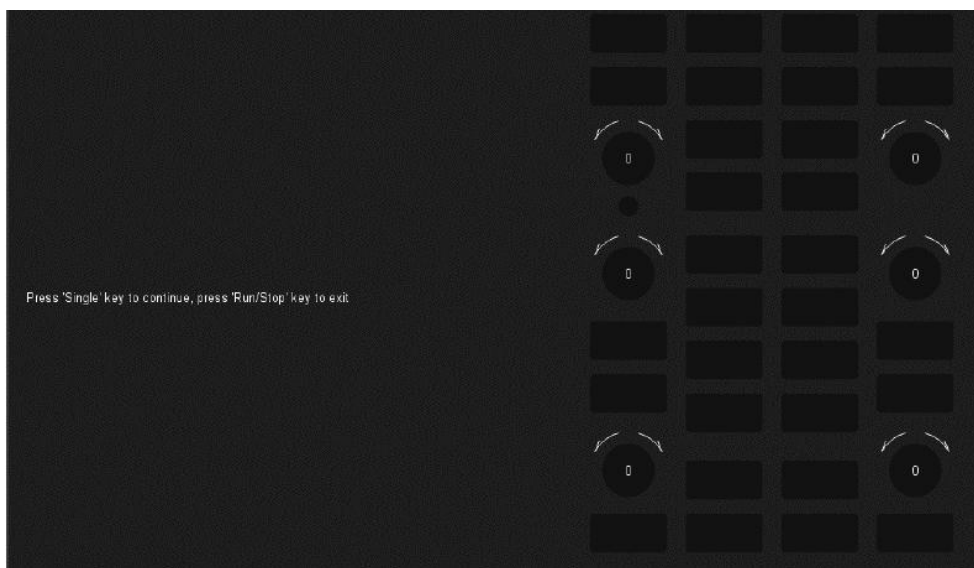

Нажмите кнопку **Single**, и загорится первый светодиод на передней панели. Соответствующее положение клавиши на экране также изменит цвет. Нажмите кнопку **Single**, чтобы проверить следующую кнопку. Последовательно нажимайте кнопку **Single**, пока не будут проверены все кнопки

31.11 Самокалибровка

Программа самокалибровки может быстро откалибровать осциллограф для достижения наилучшего рабочего состояния и наиболее точных измерений.

Примечание. Перед выполнением самокалибровки убедитесь, что осциллограф прогрелся или работал более 30 минут.

Для самокалибровки прибора выполните следующие действия:

1. Отсоединить от входных гнезд осциллографа все пробники
2. Нажмите кнопку **Utility** на передней панели прибора.
3. Коснитесь пункта **Do Self Cal/Калибровка**.

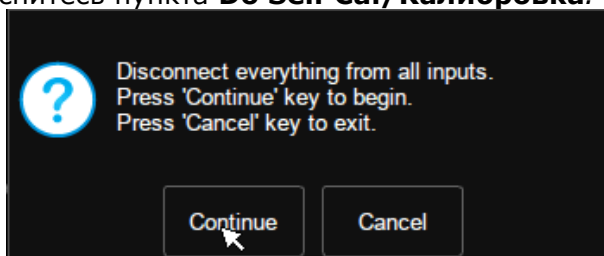

4. Коснитесь **Continue/Продолжить** для подтверждения начала самокалибровки
5. Осциллограф не будет реагировать на какие-либо действия, пока не завершится самокалибровка. После завершения автонастройки коснитесь экрана или нажмите любую кнопку для выхода.

31.12 Сброс к заводским установкам

Для сброса прибора к заводским установкам необходимо:

1. Нажать кнопку **Utility** на передней панели прибора.
2. Коснитесь пункта **Default/Начальные Установки**. Или нажмите кнопку **Default** на передней панели прибора.

31.13 Включить режим Power on Line

Если включен режим Power on Line (находится в положении ON/ВКЛ), то осциллограф начнет загружаться сразу после подачи на кабель питания питающего напряжения.

Если настройка находится в положении OFF/ВЫКЛ то для включения осциллографа после подключения его к питающей сети необходимо будет нажать кнопку включения на передней панели.

31.14 Отладка / Debug

Данная функция предназначена только для авторизованных сервисных центров.

32 ДИСТАНЦИОННОЕ УПРАВЛЕНИЕ

32.1 Управление через WEB интерфейс

Встроенный веб-сервер обеспечивает доступ к осциллографу через веб-браузер. Для этого не требуется устанавливать дополнительное программное обеспечение на компьютер. Правильно установите порт LAN (см. Раздел «LAN»), введите IP-адрес осциллографа в адресную строку браузера, после чего пользователь сможет просматривать и управлять осциллографом в Интернете.

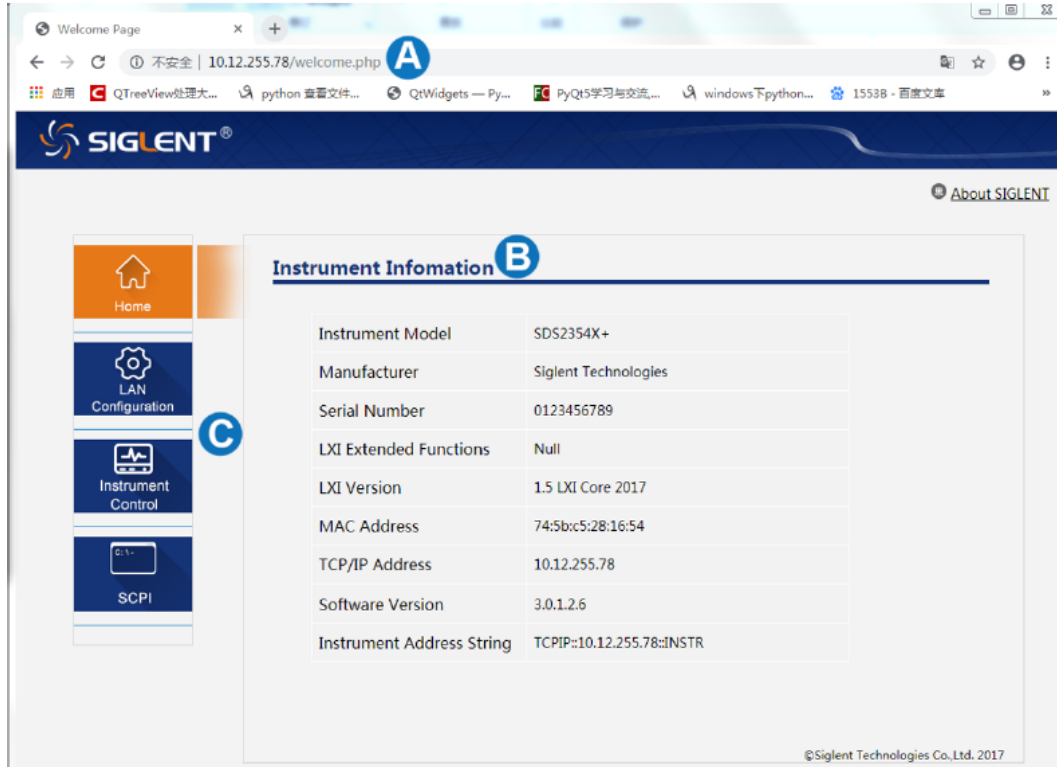

- A. Поле ввода IP адреса прибора
- B. Информация о приборе
- C. Нажать для вызова интерфейса управления прибором

Ниже представлен интерфейс управления прибором:



- A. Область отображения и управления прибором. Дисплей в этой области является копией дисплея прибора. Использование мыши для работы в области эквивалентно прямому управлению сенсорным экраном прибора.
- B. Нажать, чтобы сделать снимок экрана.
- C. Нажать, чтобы сохранить данные формы сигнала в виде двоичного (* .bin) файла и записать его на локальный компьютер.
- D. Нажать, чтобы загрузить программу, которая преобразует файлы двоичных сигналов (формат * .bin) в файлы csv.
- E. Нажать, чтобы выполнить обновление прошивки.

32.2 Управление через USB

Для дистанционного управления осциллографом по интерфейсу USB на ПК пользователя должно быть установлено приложение VISA от National Instruments.

Более подробно дистанционное управление, включая SCPI команды, описано в руководстве по программированию, поставляемому по дополнительному запросу.

33 ТЕХНИЧЕСКОЕ ОБСЛУЖИВАНИЕ

Описанные ниже операции должны выполняться квалифицированным пользователем. Во избежание поражения электрическим током не выполняйте никаких операций, кроме тех, что указаны в настоящем описании.

33.1 Замена предохранителя

Гнездо сетевого предохранителя находится на задней панели осциллографа.

В случае сгорания предохранителя прибор не будет работать. Замену предохранителя производить только после выяснения и устранения причины, вызвавшей его перегорание. При замене использовать только рекомендованный предохранитель - соответствующего номинала и типа, согласно спецификаций.

Внимание: Перед заменой *обязательно выключите питание прибора* и отсоедините шнур питания!

Для замены предохранителя необходимо использовать плоскую отвертку и произведите манипуляции извлечения, как показано на рисунках ниже.

Операции замены Изъять штекер кабеля питания из гнезда на задней панели и затем, с помощью небольшой отвертки, - извлечь контейнер (держатель предохранителя).

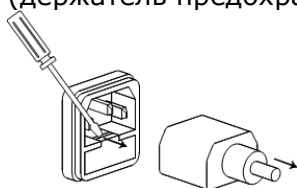

Предохранитель хранится в корпусе держателя. Извлечь - по стрелке.

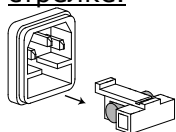

После установки исправного предохранителя - собрать в обратной последовательности.

Спецификации: 2A / 250В (F2AL250V)

33.2 Уход за внешней поверхностью осциллографа.

Для чистки осциллографа, используйте мягкую ткань, смоченную спиртом или водой. Оберегайте осциллограф от попадания на корпус бензина, толуола, ксилола, ацетона или подобных растворителей. Не используйте абразив для чистки загрязнённых поверхностей осциллографа.

34 ГАРАНТИЙНЫЕ ОБЯЗАТЕЛЬСТВА

Изготовитель гарантирует соответствие технических характеристик прибора указанных в разделе «Технические характеристики» при условии соблюдения пользователем правил работы с прибором, технического обслуживания, указанных в настоящем руководстве.

Изготовитель:

SIGLENT TECHNOLOGIES CO., LTD, Китай
3/F, Building 4, Antongda Industrial Zone, 3rd Liuxian Road, Bao'an District, Shen Zhen, China
Телефон: +86 755 3661 5186
Факс: +86 755 3359 1582

Представитель в России:

Акционерное общество «Приборы, Сервис, Торговля» (АО «ПриСТ»)
111141, г. Москва, ул. Плеханова 15А
Тел.: (495) 777-55-91 (многоканальный)
Электронная почта prist@prist.ru
URL: www.prist.ru

Гарантийный срок указан на сайте www.prist.ru и может быть изменен по условиям взаимной договоренности.